

Do układania płyt grubowarstwowych gresowych, ceramicznych, kamiennych, betonowych lub deski tarasowej na legarach na powierzchniach: balkonów, tarasów lub loggii



TYPY WSPORNIKÓW:



RENOPAD XXS
17-25 mm



RENOPAD XS
24-32 mm



RENOPAD S
31-45 mm



RENOPAD M
45-60 mm



RENOPAD L
58-92 mm



RENOPAD XL
90-127 mm



RENOPAD XXL
125-195 mm

ELEMENTY UZUPEŁNIAJĄCE:



NAKLADKA DO PŁYTEK
(uelastyczniona)



NAKLADKA DO LEGARÓW
(element opcjonalny)

ZASTOSOWANIE:

Wsporniki RENOPLAST RENOPAD umożliwiają wykonanie okładzin tarasów oraz balkonów z punktowym odprowadzeniem wody np.: przepusty lub linowym np.: profile RENOPLAST W20 lub W10. Wsporniki mogą być stosowane również wewnątrz pomieszczeń do konstrukcji nawierzchni podłóg. Stanowią stabilne podparcie dla układanych, właściwych do zastosowania płyt kamiennych, betonowych, ceramicznych, kompozytowych tworząc przestrzeń pomiędzy podłożem i płytką dla spływu wody opadowej, rozmieszczania instalacji lub do podniesienia poziomu posadzki.

WŁAŚCIWOŚCI:

- płynna i beznarzędziowa regulacja wysokości wsporników
- stabilność oraz wysoka odporność na obciążenia
- odporność na zewnętrzne warunki atmosferyczne
- duża powierzchnia podstawy wspornika (zmniejszenie obciążeń skupionych na podłożu)

DANE TECHNICZNE:

BAZA:	polipropylen modyfikowany
WYMIARY:	φ 200 mm podstawa, φ 116 mm głowica śruby
WYTRZYMAŁOŚĆ:	max. 400 kg/sztuka (obciążenie statyczne)
KOLOR:	czarny

RODZAJ PODŁOŻA:

Podkłady cementowe, inne podłoża posiadające odpowiednią sztywność i nośność.

PRZYGOTOWANIE PODŁOŻA:

Podłoże dokładnie oczyścić, wszelkie ubytki uzupełnić lub wyrównać w miarę potrzeby. Na balkonach tarasach lub loggiach wykonać warstwę hydroizolacyjną zgodnie z zaleceniami producenta.

NARZĘDZIA:

Przymiar metrowy lub miara zwijana, ręczna lub mechaniczna piła do cięcia, poziomica, przecinarka do płytek, sznur lub żyłka murarska.

MONTAŻ:

Powierzchnie przeznaczone do układania wsporników należy dokładnie wymierzyć, po czym rozplanować sposób ułożenia płytek lub legarów i deski tarasowej. W miarę możliwości należy unikać przycinania płytek do długich wąskich kształtów lub figur geometrycznych ze znacznymi przewężeniami lub o bardzo ostrych kątach wewnętrznych. Uniemożliwiłoby to stabilne i prawidłowe podparcie. Na powierzchniach ze spadkami tj. balkony tarasy lub loggie na których okładzina będzie wypoziomowana, należy dodatkowo uwzględnić regulację wysokości wsporników w ramach zakresów: **XXS** 17-25 mm, **XS** 24-32 mm, **S** 31-45 mm, **M** 45-60 mm, **L** 58-92mm, **XL** 90-127 mm, **XXL** 125-195 mm. Prace rozpoczynamy od układania całych płyt nie wymagających cięcia. Układamy wsporniki zgodnie z zaleceniem producenta płyt, pamiętając jednak o min. 4 punktach podparcia/płytkę. Po ułożeniu pierwszej płyty na wstępnie wypoziomowanych wspornikach przykładamy poziomnicę na powierzchnię płyty i płynnie regulujemy wysokość wsporników poprzez wkręcanie lub wykręcanie nakrętki, aż do momentu ustabilizowania i wypoziomowania. Po czym kolejno rozkładamy kolejne rzędy wsporników i płyt na bieżąco regulując wysokości wsporników oraz wypoziomowanie okładziny. Kołnierzyki na nakładce do płytek kształtują szczelinę fugową na szerokości około 2 mm. W strefach gdzie płyty mogą wymagać docinania (krawędzie przyściennne, okapowe lub narożniki) również podstawa wspornika RENOPAD może być docięta, tak aby podparcie płyty było jak najbliżej jej krawędzi zewnętrznej. Podstawa wsporników może być nacina za pomocą nożyc, szlifierki kątowej, piły etc. W celu ułatwienia na spodniej stronie podstawy oznaczono krawędzie po których należy dokonywać cięć. W miejscach gdzie szerokość podstawy jest zbyt duża można dokonywać cięć wszystkich 4 krawędzi. W miarę potrzeby kołnierzyki na nakładkach do płytek należy wyciąć lub wyłamać, tak aby umożliwić wsparcie płyt w narożach, przy krawędziach przyściennych czy okapowych lub na środku płyty. Nakładka do płytek wykonana jest uelastycznionych polimerów, pełni funkcje wygłuszająca i zapobiegająca poślizgowi płyt. Przy montażu deski tarasowej na legarach ilość punktów podparcia oraz rozkład wsporników należy odnieść do zaleceń producenta. Do mocowania legarów do wsporników RENOPAD należy zastosować opcjonalną nakładkę do legarów z kołnierzem pozwalającym na przykręcenie do legaru. Jeżeli cięcia deski, wsporników, płytek etc. dokonywano w obszarze przeznaczonym do pokrycia przed ułożeniem wsporników, powstały urobek z całej powierzchni należy bezwzględnie dokładnie usunąć.

WSPORNIKI TARASOWE

Do układania płyt grubowarstwowych gresowych, ceramicznych, kamiennych, betonowych lub deski tarasowej na legarach na powierzchniach: balkonów, tarasów lub loggii

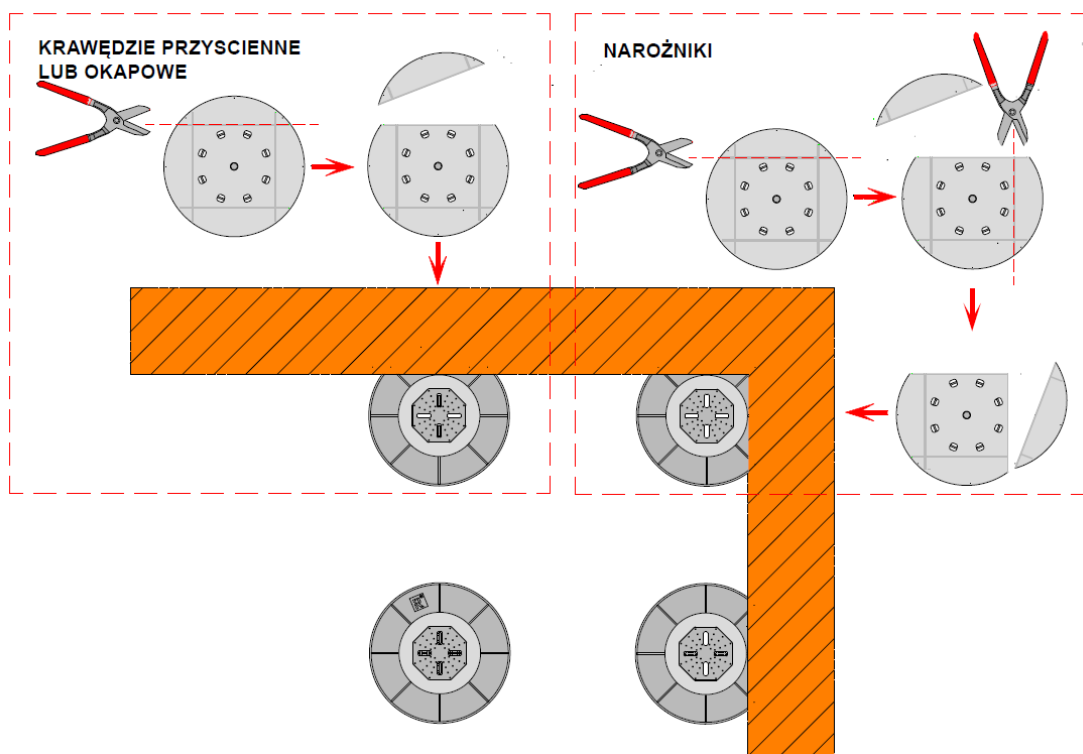

ZALECENIA OGÓLNE - MONTAŻOWE:

Przed przystąpieniem do prac montażowych należy zapoznać się z dokumentacją techniczną (projekt, karty techniczne, instrukcje i warunki stosowania etc.). W szczególności płyty tarasowe powinny zostać sprawdzone czy producent zezwala na ich punktowe podparcie wspornikami, oraz zapoznać się z zalecanym schematem rozkładu wsporników. Po zapoznaniu się z dokumentacją należy sprawdzić czy podłoże ma wymagane spadki (zwykle 1,5-2%) oraz czy podłoże zapewnia skuteczne odprowadzanie wody, na powierzchni nie powinny tworzyć się zastoiny wody, zapewniając swobodny odpływ poprzez okapniki lub przepusty punktowe.

Prace prowadzić zgodnie z projektem, kartą techniczną, aktualnymi normami, zasadami sztuki budowlanej, przepisami BHP.

ZALECENIA OGÓLNE - EKSPLOATACYJNE:

Wsporniki RENOPLAST RENOPAD dedykowane są do układania płyt na balkonach, tarasach, loggiach lub innych powierzchniach przeznaczonych do ruchu pieszego na budynkach jedno i wielorodzinnych, zamieszkania zbiorowego, użyteczności publicznej, przeznaczonych do zamieszkania stałego lub okresowego. Nie przewiduje się stosowania na: obiektach przemysłowych, na powierzchniach narażonych na: ruch kołowy pojazdów mechanicznych, obciążenia skupione lub równomiernie rozłożone przekraczające deklarowaną nośność, intensywną aktywność fizyczną lub sportową.

PRZYKŁAD ZASTOSOWANIA:

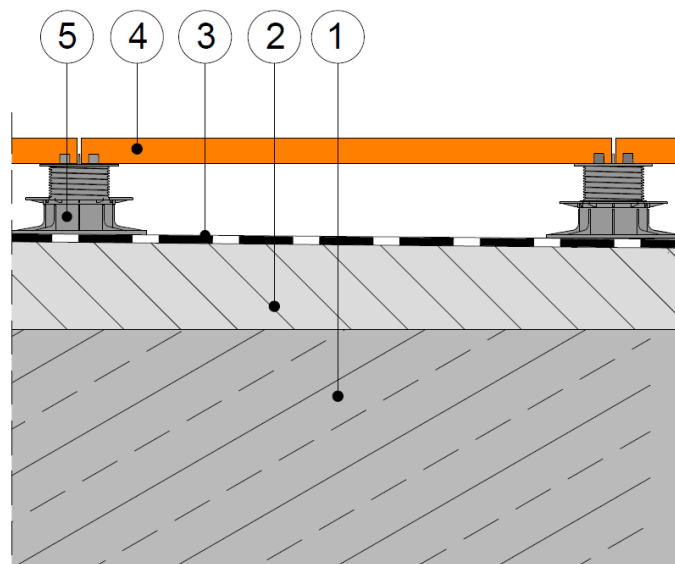

1. Podłoże nośne
2. Warstwa spadkowa
3. Warstwa hydroizolacyjna
4. Okładzina (płytki grubowarstwowe)
5. Wsporniki **RENOPLAST RENOPAD**



WSPORNIKI TARASOWE

Do układania płyt grubowarstwowych gresowych, ceramicznych, kamiennych, betonowych lub deski tarasowej na legarach na powierzchniach: balkonów, tarasów lub loggii



BUDOWA WSPORNIKA:

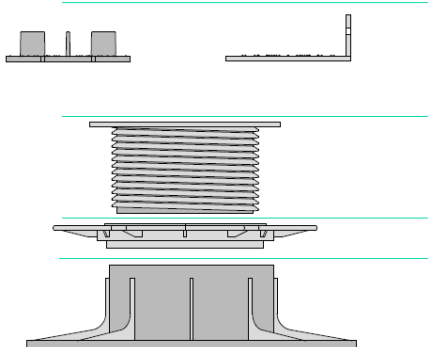

NAKŁADKA
DO PŁYTEK lub
LEGARÓW

ŚRUBA

NAKRĘTKA

PODSTAWA

WYMIARY:

- RZUTY

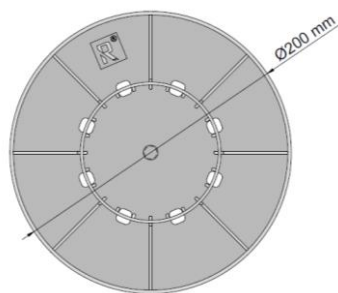

PODSTAWA S-XXL

Rzut z góry

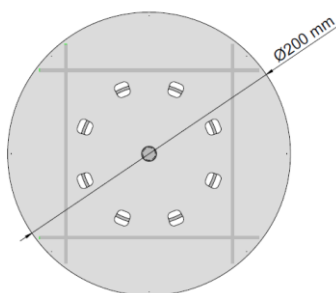

Rzut z dołu

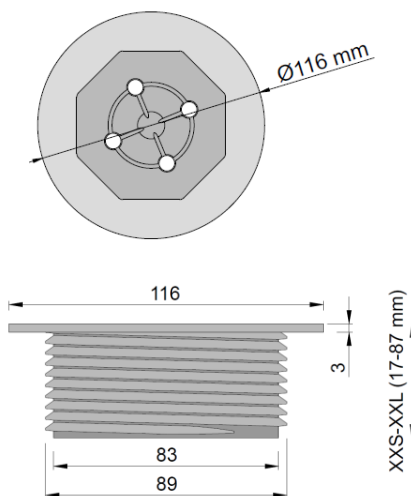

ŚRUBA

XXS-XXL (17-87 mm)

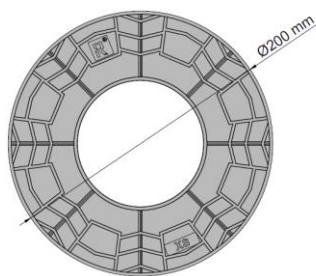

PODSTAWA XXS/XS

Rzut z góry

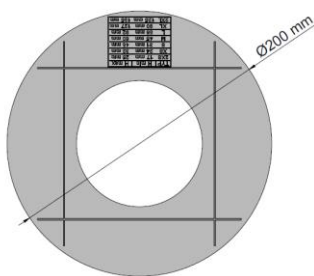

Rzut z dołu

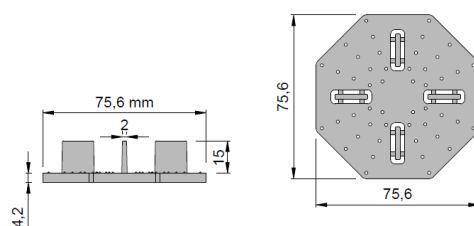

NAKŁADKA DO PŁYTEK

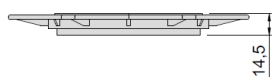

NAKRĘTKA

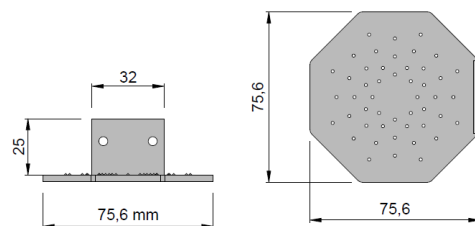
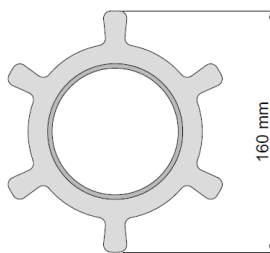

NAKŁADKA DO LEGARÓW

Renoplast

RENOPLAST Sp. z o.o.

Ul. Fabryczna 14, 34-300 Żywiec

Tel. 33 863-78 89

NIP 553-23-28-471

biuro@renoplast.pl

www.renoplast.pl

Uwagi:

Wersja 30.08.2022. Wraz wydaniem niniejszej „Karty Technicznej”, poprzednia karta traci ważność.

Powyższe informacje dotyczą jedynie ogólnych warunków zastosowania naszych produktów i nie zastępują projektu technicznego. W przypadku użycia w innych warunkach, wykonawca zobowiązany jest do sprawdzenia, czy produkty Renoplast są właściwe do zastosowania w tych warunkach.

Do współpracy z wyrobami firmy Renoplast zaleca się stosowanie materiałów sprawdzonych producentów. Odpowiedzialność Renoplast Sp. z o.o. co do zakresu i rodzaju podanych informacji może dotyczyć jedynie roszczeń w przypadku rażącego zawińienia (działania umyślnego lub niedbalstwa).