

# Renoplast

# CENNIK

# 2025

WYDANIE 1  
OBOWIĄZUJE OD 01.04.2025



WSPORNIKI  
TARASOWE

SYSTEMY  
BALKONOWO-TARASOWE

BALUSTRADA  
SŁUPKOWA

PODKONSTRUKCJA  
ELEWACJI  
WENTYLOWANEJ

Spotkajmy się na tarasie...



# SPIS TREŚCI

## WSPORNIKI TARASOWE

str. 4

wsporniki RENOPAD PRO

str. 6

wsporniki SMART

str. 8



## SYSTEMY BALKONOWO- TARASOWE

str. 10

systemy wentylowane

str. 10

systemy klejone

str. 24

systemy żywiczne

str. 35

profile cokołowe

str. 42

systemy rynnowe

str. 46

materiały uzupełniające

str. 50

materiały izolacyjne

str. 52

kąty i tuki zlecone

str. 54

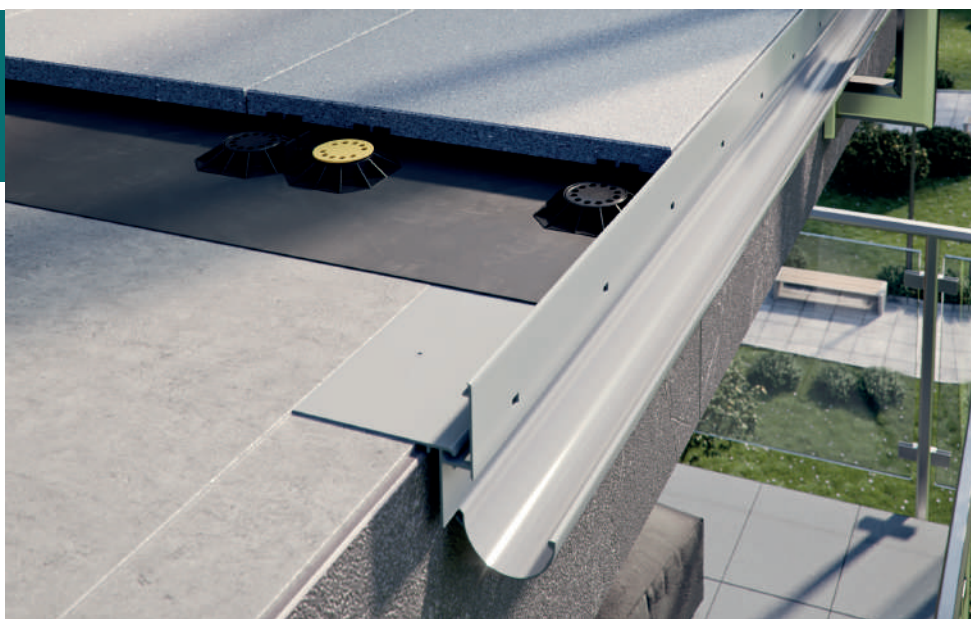

## BALUSTRADA SŁUPKOWA

str. 56



## PODKONSTRUKCJA ELEWACJI WENTYLOWANEJ

str. 62



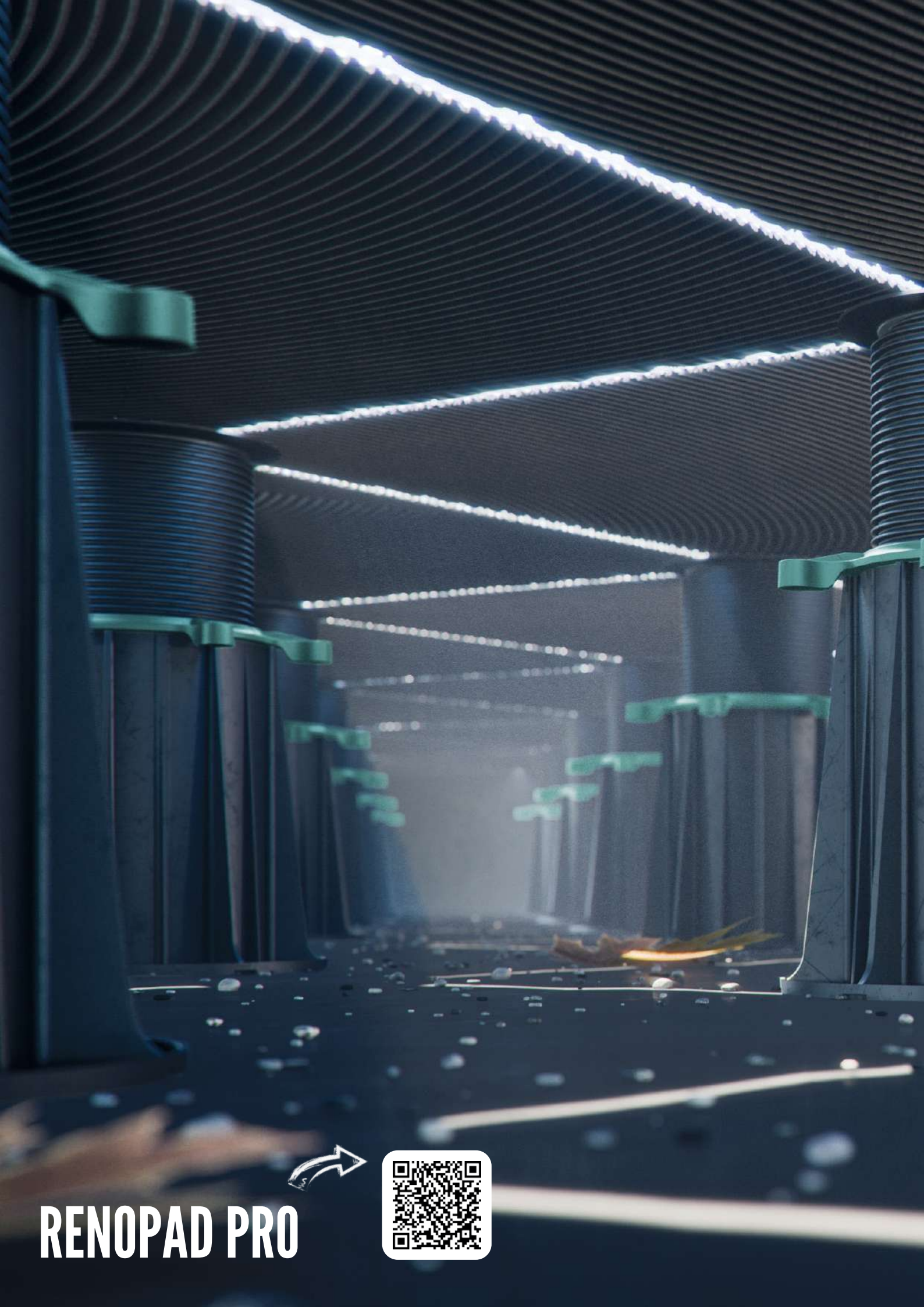

**RENOPAD PRO**



# WSPORNIKI TARASOWE



Fundusze  
Europejskie



Rzeczpospolita  
Polska

Finansowane przez  
Unię Europejską



Grafika	Nazwa produktu	j.m.	Cena katalogowa netto j.m.	kod EAN
	RENOPAD PRO 13-18 mm	1 szt.	6,70 zł	5905913042411
	RENOPAD PRO 18-23 mm	1 szt.	6,80 zł	5905913042428
	RENOPAD PRO 23-29 mm	1 szt.	6,96 zł	5901619699720
	RENOPAD PRO 29-47 mm	1 szt.	8,52 zł	5901619699737
	RENOPAD PRO 47-65 mm	1 szt.	9,11 zł	5901619699744
	RENOPAD PRO 65-119 mm	1 szt.	10,82 zł	5901619699751
	RENOPAD PRO 119-173 mm	1 szt.	12,48 zł	5901619699768
	RENOPAD PRO 173-300 mm	1 szt.	17,84 zł	5901619699775

**Sposób pakowania:**

RENOPAD PRO 13-18 mm - 110 szt. w kartonie  
 RENOPAD PRO 18-23 mm - 110 szt. w kartonie  
 RENOPAD PRO 23-29 mm - 80 szt. w kartonie  
 RENOPAD PRO 29-47 mm - 65 szt. w kartonie

RENOPAD PRO 47-65 mm - 40 szt. w kartonie  
 RENOPAD PRO 65-119 mm - 30 szt. w kartonie  
 RENOPAD PRO 119-173 mm - 15 szt. w kartonie  
 RENOPAD PRO 173-300 mm - 10 szt. w kartonie



Grafika	Nazwa produktu	j.m.	Cena katalogowa netto j.m.	kod EAN
	RENOPAD PRO EKSPANDER 100 mm (do RENOPAD PRO 173-300 mm)	1 szt.	4,43 zł	5901619699799
	RENOPAD PRO EKSPANDER 50 mm (do RENOPAD PRO 173-300 mm)	1 szt.	3,08 zł	5901619699782
	RENOPAD PRO Nakładka pod legary Opak. 10 szt.	1 opak.	10,50 zł	5905913042381
	RENOPAD PRO Korektor spadku 5% (regulacja 0-5%)	1 szt.	8,45 zł	5901619699812
	RENOPAD PRO Nakładka wygłuszająca Opak. 10 szt.	1 opak.	15,90 zł	5905913042398
	RENOPAD PRO Podkładka wygłuszająca Opak. 10 szt.	1 opak.	32,90 zł	5905913044002
	RENOPAD PRO Klips dystansujący Opak. 10 szt.	1 opak.	129,80 zł	5905913042404
	Nakładka dystansowa grub. 0,5 mm - 10 szt	1 kpl.	3,86 zł	5901619693827
	Nakładka dystansowa grub. 0,5 mm - 100 szt	1 kpl.	37,08 zł	5901619698716
	Nakładka dystansowa grub. 1 mm - 10 szt	1 kpl.	3,86 zł	5901619693834
	Nakładka dystansowa grub. 1 mm - 100 szt	1 kpl.	37,08 zł	5901619698723
	Nakładka dystansowa grub. 2 mm - 10 szt	1 kpl.	3,86 zł	5901619693858
	Nakładka dystansowa grub. 2 mm - 100 szt	1 kpl.	37,08 zł	5901619698730
	Nakładka dystansowa grub. 3 mm - 10 szt	1 kpl.	3,86 zł	5901619694039
	Nakładka dystansowa grub. 3 mm - 100 szt	1 kpl.	37,08 zł	5901619698747

Grafika	Nazwa produktu	j.m.	Cena katalogowa netto j.m.	kod EAN	
	<b>WSPORNIK SMART</b> wys. 12 mm	fuga 2 mm	1 szt.	2,60 zł	5901619693810
		fuga 5 mm			5901619694008
	Nakładka dystansowa grub. 0,5 mm - 10 szt	1 kpl.	3,86 zł	5901619693827	
	Nakładka dystansowa grub. 0,5 mm - 100 szt	1 kpl.	37,08 zł	5901619698716	
	Nakładka dystansowa grub. 1 mm - 10 szt	1 kpl.	3,86 zł	5901619693834	
	Nakładka dystansowa grub. 1 mm - 100 szt	1 kpl.	37,08 zł	5901619698723	
	Nakładka dystansowa grub. 2 mm - 10 szt	1 kpl.	3,86 zł	5901619693858	
	Nakładka dystansowa grub. 2 mm - 100 szt	1 kpl.	37,08 zł	5901619698730	
	Nakładka dystansowa grub. 3 mm - 10 szt	1 kpl.	3,86 zł	5901619694039	
	Nakładka dystansowa grub. 3 mm - 100 szt	1 kpl.	37,08 zł	5901619698747	
<b>ZESTAW SMART</b>					
	<b>SMART SET ZESTAW TARASOWY (0,5/1/2/3/SMART)</b> Zestaw SMART zawiera 10 sztuk wsporników SMART fuga 2 mm oraz po 10 sztuk nakładek dystansowych o grubości: 0,5 mm; 1 mm; 2 mm; 3 mm.	1 kpl.	42,44 zł	5901619698754	
<b>PODKŁADKA TARASOWA POD PŁYTKI</b>					
	Podkładka tarasowa pod płytki (fuga 2 mm)	1 szt.	1,11 zł	5901619698211	
Podkładka tarasowa ma zastosowanie w systemach Renodrain oraz w przypadku układania płytek bezpośrednio na gruncie.					

## INFORMACJE DODATKOWE DOTYCZĄCE WSPORNIKÓW TARASOWYCH

- Do zamówień niespełniających minimum logistycznego będzie doliczany koszt transportu w wysokości 30 zł netto.







# SYSTEMY BALKONOWO -TARASOWE



systemy  
wentylowane

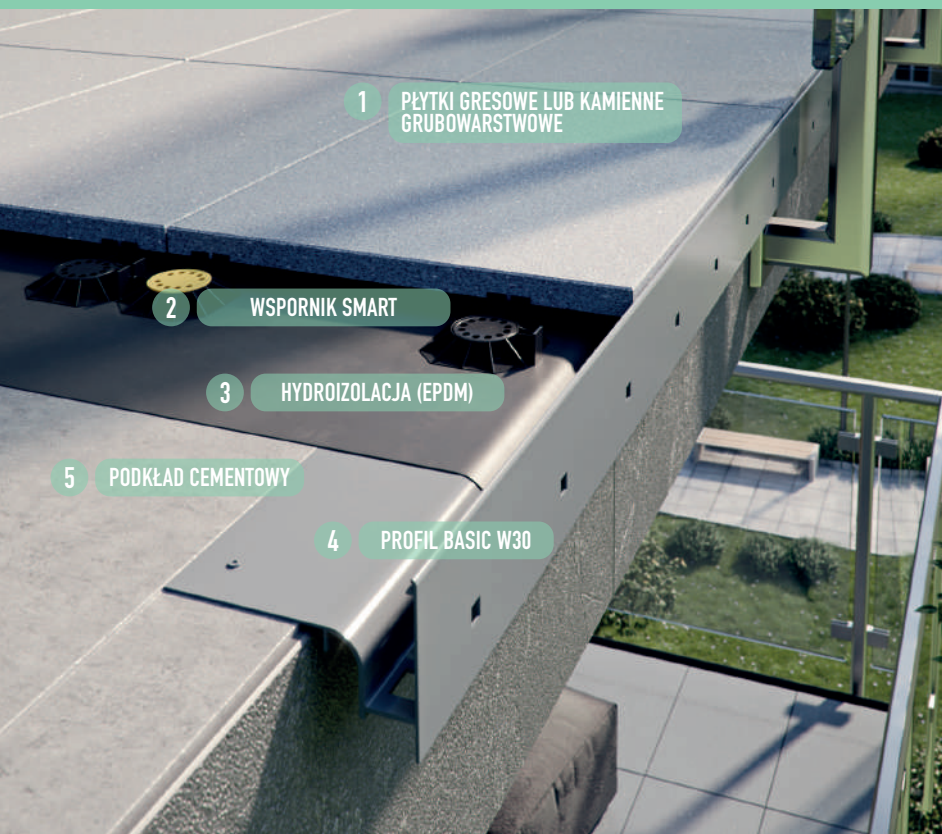

1 PŁYTKI GRESOWE LUB KAMIENNE GRUBOWARSTWOWE

2 WSPORNIK SMART

3 HYDROIZOLACJA (EPDM)

5 PODKŁAD CEMENTOWY

4 PROFIL BASIC W30



INFORMACJE  
O SYSTEMIE



Profil okapowy  
prosty W30

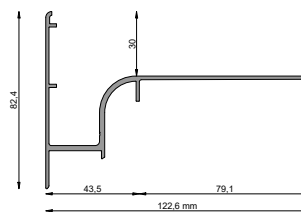

Narożnik zewnętrzny  
W30 90/135



Narożnik wewnętrzny  
W30 90/135



Odbojniki przyścienne  
OPW30 P+L



Łącznik  
LW30



Narożnik łącznikowy  
W30 P/L



Profil łukowy  
nacinany W30



str. 8

Wspornik  
SMART



str. 8

Nakładki dystansowe  
do wsporników

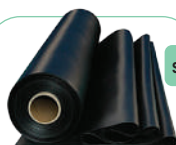

str. 52

Membrana  
EPDM

Nazwa produktu	j.m.	Cena katalogowa netto j.m.	7024	7037	8019
			GRAFIT	SZARY	BRĄZ
kod EAN					
Profil okapowy prosty W30 200 cm	1 szt.	318,37 zł	5901619693926	5901619693933	5901619693865
Narożnik zewnętrzny W30 90	1 szt.	193,41 zł	5901619693940	5901619693919	5901619693872
Narożnik zewnętrzny W30 135	1 szt.	193,41 zł	5901619695753	5901619695760	5901619695166
Narożnik wewnętrzny W30 90	1 szt.	193,41 zł	5901619694664	5901619695777	5901619695784
Narożnik wewnętrzny W30 135	1 szt.	193,41 zł	5901619695791	5901619695807	5901619695814
Łącznik LW30/LW30R PLUS/LW60	1 szt.	18,01 zł	5901619693957	5901619693964	5901619693889
Odbojniki przyścienne OPW30/OPW30R PLUS/OPW60 P+L	1 kpl.	22,18 zł	5901619693971	5901619693988	5901619693896
Narożnik łącznikowy W30 PRAWY 5X10 cm 90	1 szt.	63,35 zł	5901619699294	5901619699300	5901619699317
Narożnik łącznikowy W30 LEWY 5X10 cm 90	1 szt.	63,35 zł	5901619699171	5901619699188	5901619699195
Profil łukowy nacinany W30 200 cm	1 szt.	424,24 zł	5901619693292	5901619693285	5901619692264

# SYSTEM BASIC+ W30R PLUS

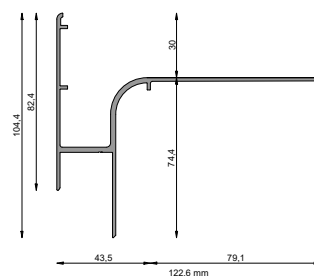
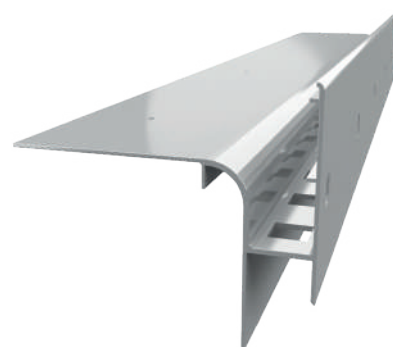
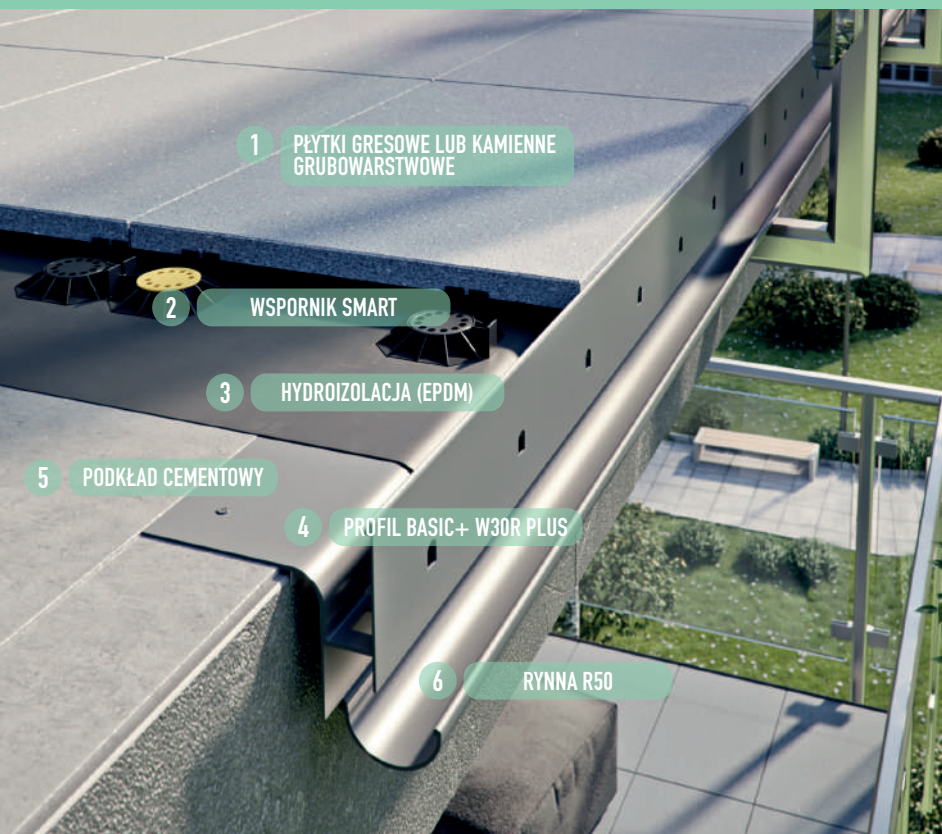

Profil okapowy prosty W30R PLUS



Narożnik zewnętrzny W30R PLUS 90/135



Narożnik wewnętrzny W30R PLUS 90/135



Odbojniki przyścienne OPW30R PLUS P+L



Łącznik LW30R PLUS



Narożnik łącznikowy W30R PLUS P/L



R50 System rynnowy

str. 46

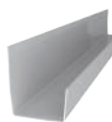

RK65 System rynnowy

str. 48



Wspornik SMART

str. 8



Nakładki dystansowe do wsporników

str. 8

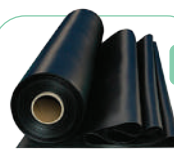

Membrana EPDM

str. 52

Nazwa produktu	j.m.	Cena katalogowa netto j.m.	7024	7037	8019
			GRAFIT	SZARY	BRĄZ
kod EAN					
Profil okapowy prosty W30R PLUS 200 cm	1 szt.	329,05 zł	5905913040493	5905913040509	5905913040516
Narożnik zewnętrzny W30R PLUS 90	1 szt.	179,06 zł	5905913040462	5905913040479	5905913040486
Narożnik zewnętrzny W30R PLUS 135	1 szt.	179,06 zł	5905913040431	5905913040448	5905913040455
Narożnik wewnętrzny W30R PLUS 90	1 szt.	179,06 zł	5905913040400	5905913040417	5905913040424
Narożnik wewnętrzny W30R PLUS 135	1 szt.	179,06 zł	5905913040370	5905913040387	5905913040394
Łącznik LW30/LW30R PLUS/LW60	1 szt.	18,01 zł	5901619693957	5901619693964	5901619693889
Odbojniki przyścienne OPW30/OPW30R PLUS/OPW60 P+L	1 kpl.	22,18 zł	5901619693971	5901619693988	5901619693896
Narożnik łącznikowy W30R PLUS PRAWY 5X10 cm 90	1 szt.	63,35 zł	5905913042312	5905913042329	5905913042336
Narożnik łącznikowy W30R PLUS LEWY 5X10 cm 90	1 szt.	63,35 zł	5905913042282	5905913042299	5905913042305

# SYSTEM GRAND W60

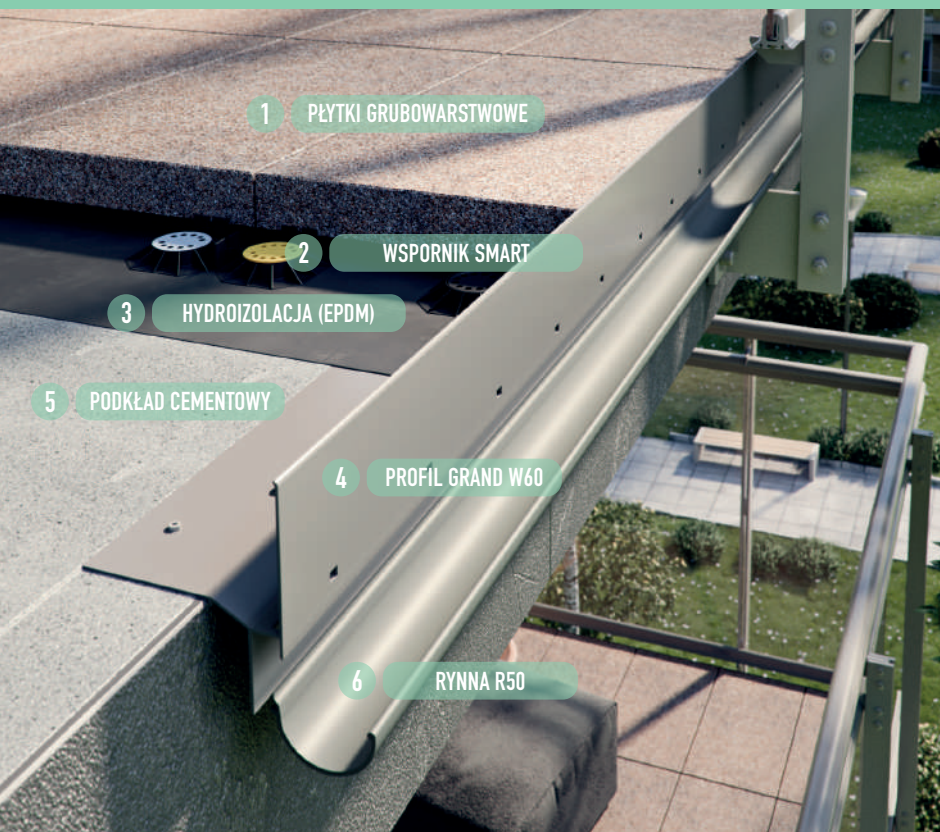

INFORMACJE  
O SYSTEMIE

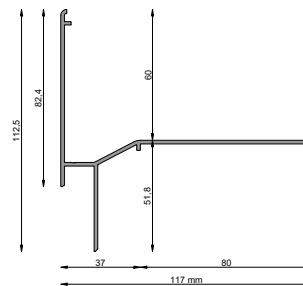
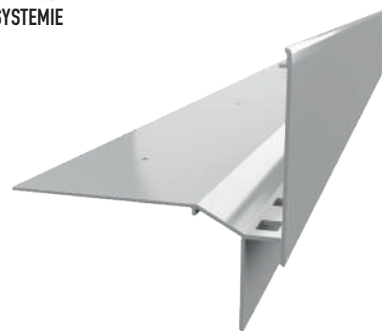

Profil okapowy  
prosty W60



Narożnik zewnętrzny  
W60 90/135



Narożnik wewnętrzny  
W60 90/135



Odbojniki przyścienne  
OPW60 P+L



Łącznik  
LW60



Narożnik łącznikowy  
W60 P/L



R50  
System rynnowy

str. 46

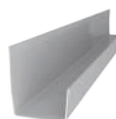

RK65  
System rynnowy

str. 48



Wspornik  
SMART

str. 8



Nakładki dystansowe  
do wsporników

str. 8

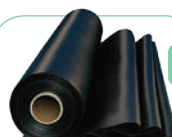

Membrana  
EPDM

str. 52



RENOPAD PRO  
wspornik tarasowy

str. 6

Nazwa produktu	j.m.	Cena katalogowa netto j.m.	7024	7037	8019
			GRAFIT	SZARY	BRĄZ
kod EAN					
Profil okapowy prosty W60 200 cm	1 szt.	298,29 zł	5901619698969	5901619698976	5901619698983
Narożnik zewnętrzny W60 90	1 szt.	171,82 zł	5901619698938	5901619698945	5901619698952
Narożnik zewnętrzny W60 135	1 szt.	171,82 zł	5901619698907	5901619698914	5901619698921
Narożnik wewnętrzny W60 90	1 szt.	171,82 zł	5901619698877	5901619698884	5901619698891
Narożnik wewnętrzny W60 135	1 szt.	171,82 zł	5901619698846	5901619698853	5901619698860
Łącznik LW30/LW30R/LW60	1 szt.	18,01 zł	5901619693957	5901619693964	5901619693889
Odbojniki przyścienne OPW30/OPW30R/OPW60 P+L	1 kpl.	22,18 zł	5901619693971	5901619693988	5901619693896
Narożnik łącznikowy W60 PRAWY 5X10 cm 90	1 szt.	63,35 zł	5901619699355	5901619699362	5901619699379
Narożnik łącznikowy W60 LEWY 5X10 cm 90	1 szt.	63,35 zł	5901619699232	5901619699249	5901619699256

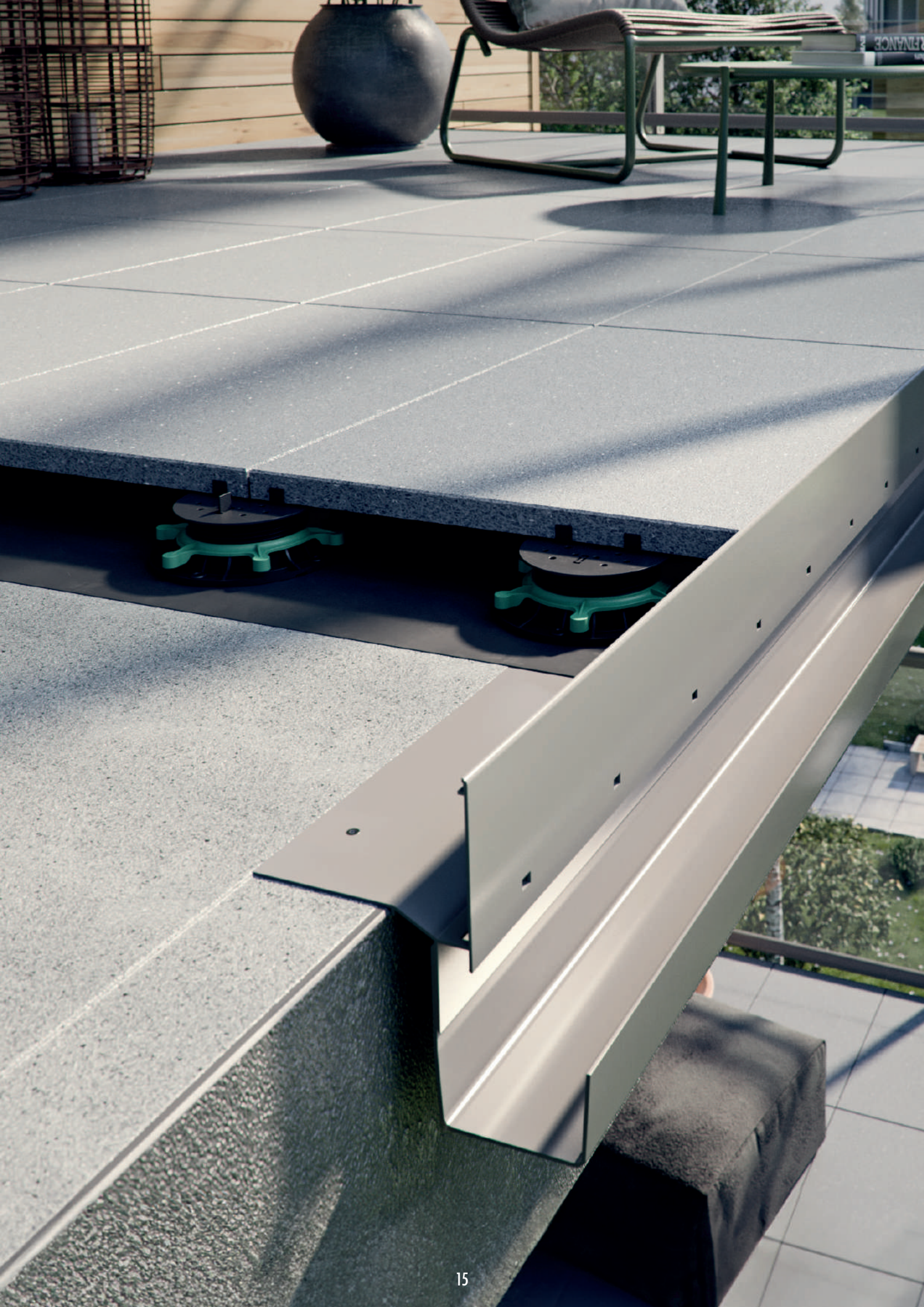

# SYSTEM PRO W35 PLUS

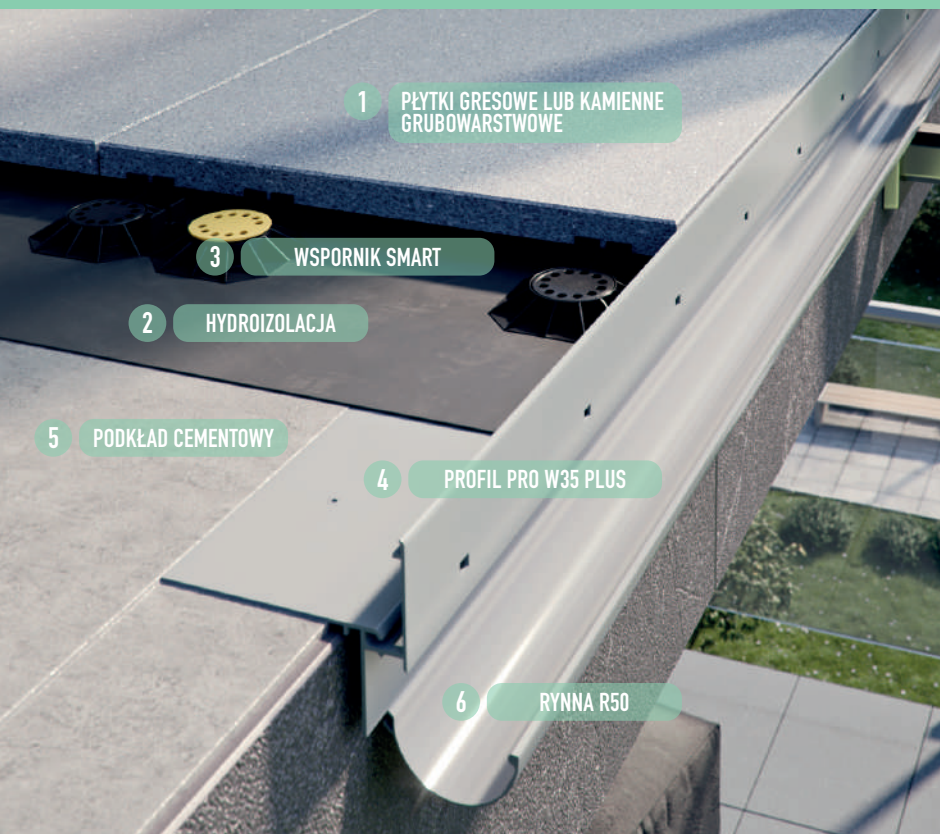

INFORMACJE  
O SYSTEMIE

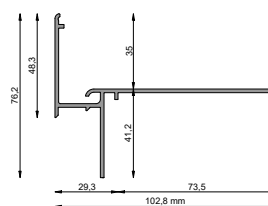

Profil okapowy  
prosty W35 PLUS

Nazwa produktu	j.m.	Cena katalogowa netto j.m.	7024	7037	8019
			GRAFIT	SZARY	BRAZ
kod EAN					
Profil okapowy prosty W35 PLUS 200 cm	1 szt.	266,56 zł	5901619697931	5901619697948	5901619697955
Profil okapowy boczny W35B 200 cm	1 szt.	206,10 zł	5901619694565	5901619695913	5901619695920
Narożnik zewnętrzny W35 PLUS 90	1 szt.	135,83 zł	5901619697962	5901619697979	5901619697986
Narożnik zewnętrzny W35 PLUS 135	1 szt.	135,83 zł	5901619698365	5901619698372	5901619698389
Narożnik wewnętrzny W35 PLUS 90	1 szt.	135,83 zł	5901619698303	5901619698310	5901619698327
Narożnik wewnętrzny W35 PLUS 135	1 szt.	135,83 zł	5901619698334	5901619698341	5901619698358
Narożnik zewnętrzny łączący W35 PLUS/W35B PRAWY 90	1 szt.	135,83 zł	5901619698426	5901619698433	5901619698440
Narożnik zewnętrzny łączący W35 PLUS/W35B LEWY 90	1 szt.	135,83 zł	5901619698396	5901619698402	5901619698419
Narożnik wewnętrzny łączący W35 PLUS/W35B PRAWY 90	1 szt.	135,83 zł	5901619697740	5901619697757	5901619697900
Narożnik wewnętrzny łączący W35 PLUS/W35B LEWY 90	1 szt.	135,83 zł	5901619695043	5901619698150	5901619697733
Narożnik zewnętrzny W35B 90	1 szt.	135,83 zł	5901619691243	5901619697924	5901619691281
Łącznik LW20/LW20R/LW35 PLUS	1 szt.	18,01 zł	5901619695111	5901619694237	5901619694251
Łącznik LW35B	1 szt.	18,01 zł	5901619697672	5901619697689	5901619697696
Odbojniki przyścienne OPW20/OPW20R/OPW35 PLUS P+L	1 kpl.	22,18 zł	5901619694268	5901619694275	5901619694282
Odbojniki przyścienne OPW35B P+L	1 kpl.	22,18 zł	5901619696040	5901619696057	5901619696064
Narożnik łącznikowy W35 PLUS PRAWY 5X10 cm 90	1 szt.	63,35 zł	5901619699478	5901619699485	5901619699492
Narożnik łącznikowy W35 PLUS LEWY 5X10 cm 90	1 szt.	63,35 zł	5901619699416	5901619699423	5901619699430
Profil łukowy nacinany W35 PLUS 200 cm	1 szt.	417,37 zł	5901619692066	5901619692080	5901619692059



# SYSTEM PRO W35 PLUS



Narożnik zewnętrzny  
W35 PLUS 90/135



Narożnik wewnętrzny  
W35 PLUS 90/135



Profil okapowy  
boczny W35B



Narożnik zewnętrzny  
W35B 90



Narożnik łącznikowy  
W35 PLUS P/L



Łącznik  
LW35 PLUS



Łącznik  
LW35B

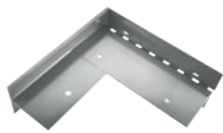

Narożnik zewnętrzny  
łączący W35 PLUS/W35B  
LEWY 90



Narożnik zewnętrzny  
łączący W35 PLUS/W35B  
PRAWY 90



Odbojniki przyścienne  
OPW35 PLUS P+L



Odbojniki przyścienne  
OPW35B P+L

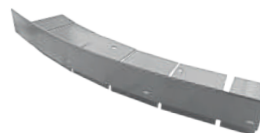

Profil łukowy  
nacinany W35 PLUS



R50  
System rynnowy

str. 46

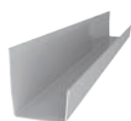

RK65  
System rynnowy

str. 48



Wspornik  
SMART

str. 8

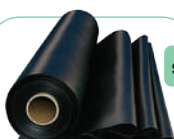

Membrana  
EPDM

str. 52



Kołnierz uszczelniający  
PVC

str. 50



Kołnierz uszczelniający  
EPDM

str. 53



Taśma CLEVER  
160 mm

str. 50



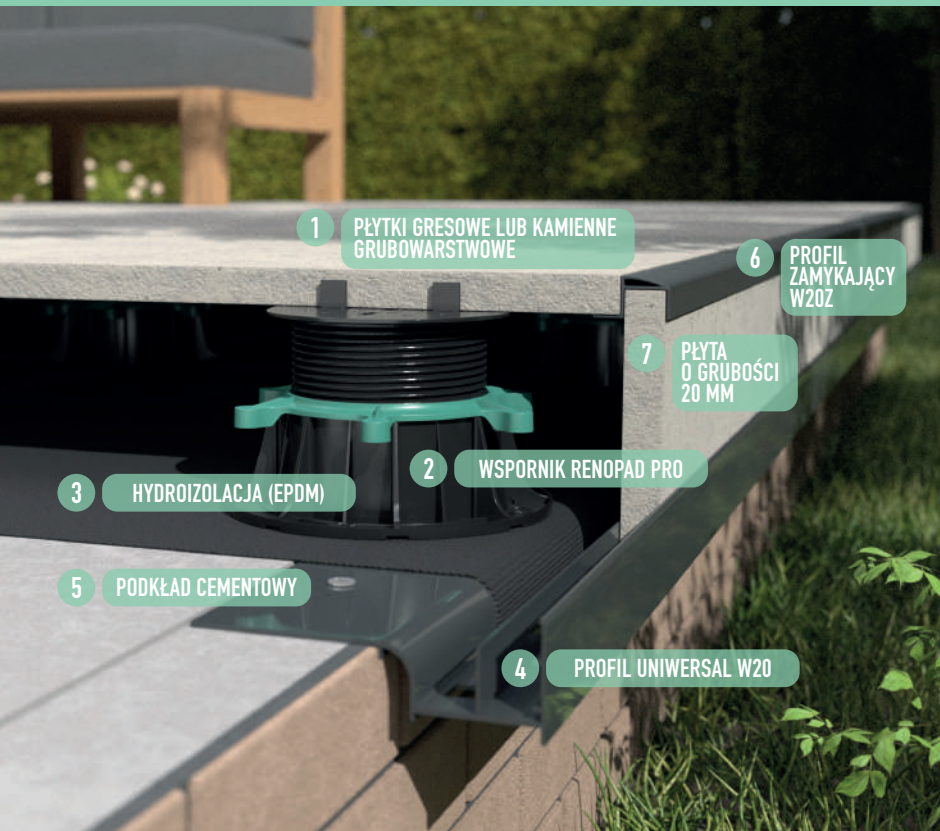

INFORMACJE  
O SYSTEMIE



Profil okapowy  
prosty W20

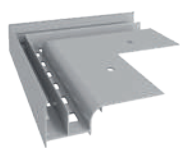
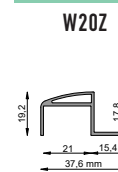
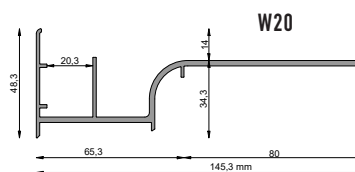

Narożnik zewnętrzny  
W20 90/135



Narożnik wewnętrzny  
W20 90/135



Odbojniki przyścienne  
OPW20 P+L



Łącznik  
LW20



Narożnik zewnętrzny  
zamykający W20Z 90



Profil zamykający  
W20Z



str. 6

RENOPAD PRO  
wspornik tarasowy

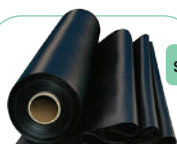

str. 52

Membrana  
EPDM

Nazwa produktu	j.m.	Cena katalogowa netto j.m.	7024	7037	8019
			GRAFIT	SZARY	BRAŹ
			kod EAN		
Profil okapowy prosty W20 200 cm	1 szt.	333,51 zł	5901619694947	5901619696361	5901619696378
Profil zamykający W20Z 200 cm	1 szt.	105,24 zł	5901619694954	5901619696385	5901619696392
Narożnik zewnętrzny W20 90	1 szt.	202,62 zł	5901619695104	5901619696408	5901619696415
Narożnik zewnętrzny W20 135	1 szt.	202,62 zł	5901619696422	5901619696439	5901619696446
Narożnik zewnętrzny zamykający W20Z 90	1 szt.	77,25 zł	5901619696026	5901619697702	5901619696033
Narożnik wewnętrzny W20 90	1 szt.	202,62 zł	5901619695142	5901619696453	5901619697290
Narożnik wewnętrzny W20 135	1 szt.	202,62 zł	5901619696460	5901619696477	5901619696484
Łącznik LW20/LW20R/LW35 PLUS	1 szt.	18,01 zł	5901619695111	5901619694237	5901619694251
Odbojniki przyścienne OPW20/OPW20R/OPW35 PLUS P+L	1 kpl.	22,18 zł	5901619694268	5901619694275	5901619694282



INFORMACJE  
O SYSTEMIE

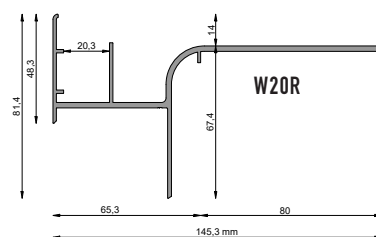
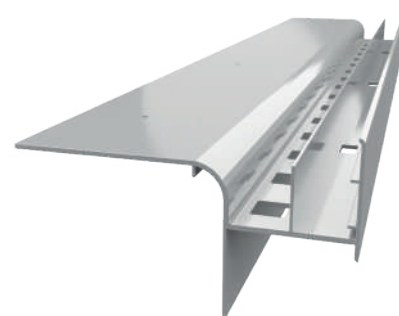

Profil okapowy  
prosty W20R

W20Z

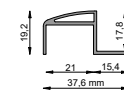

Narożnik zewnętrzny  
W20R 90/135



Narożnik wewnętrzny  
W20R 90/135



Odbojniki przyścienne  
OPW20R P+L



Łącznik  
LW20R



Narożnik zewnętrzny  
zamykający W20Z 90



Profil zamykający  
W20Z

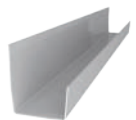

str. 48

RK65  
System rynnowy



str. 6

RENOPAD PRO  
wspornik tarasowy

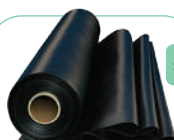

str. 52

Membrana  
EPDM

Nazwa produktu	j.m.	Cena katalogowa netto j.m.	7024	7037	8019
			GRAFIT	SZARY	BRAZ
			kod EAN		
Profil okapowy prosty W20R 200 cm	1 szt.	385,93 zł	5901619699621	5901619699638	5901619699645
Profil zamykający W20Z 200 cm	1 szt.	105,24 zł	5901619694954	5901619696385	5901619696392
Narożnik zewnętrzny W20R 90	1 szt.	228,64 zł	5901619699591	5901619699607	5901619699614
Narożnik zewnętrzny W20R 135	1 szt.	228,64 zł	5901619699560	5901619699577	5901619699584
Narożnik zewnętrzny zamykający W20Z 90	1 szt.	77,25 zł	5901619696026	5901619697702	5901619696033
Narożnik wewnętrzny W20R 90	1 szt.	228,64 zł	5901619699539	5901619699546	5901619699553
Narożnik wewnętrzny W20R 135	1 szt.	228,64 zł	5901619699508	5901619699515	5901619699522
Łącznik LW20/LW20R/LW35 PLUS	1 szt.	18,01 zł	5901619695111	5901619694237	5901619694251
Odbojniki przyścienne OPW20/OPW20R/OPW35 PLUS P+L	1 kpl.	22,18 zł	5901619694268	5901619694275	5901619694282

# SYSTEM MULTI D25

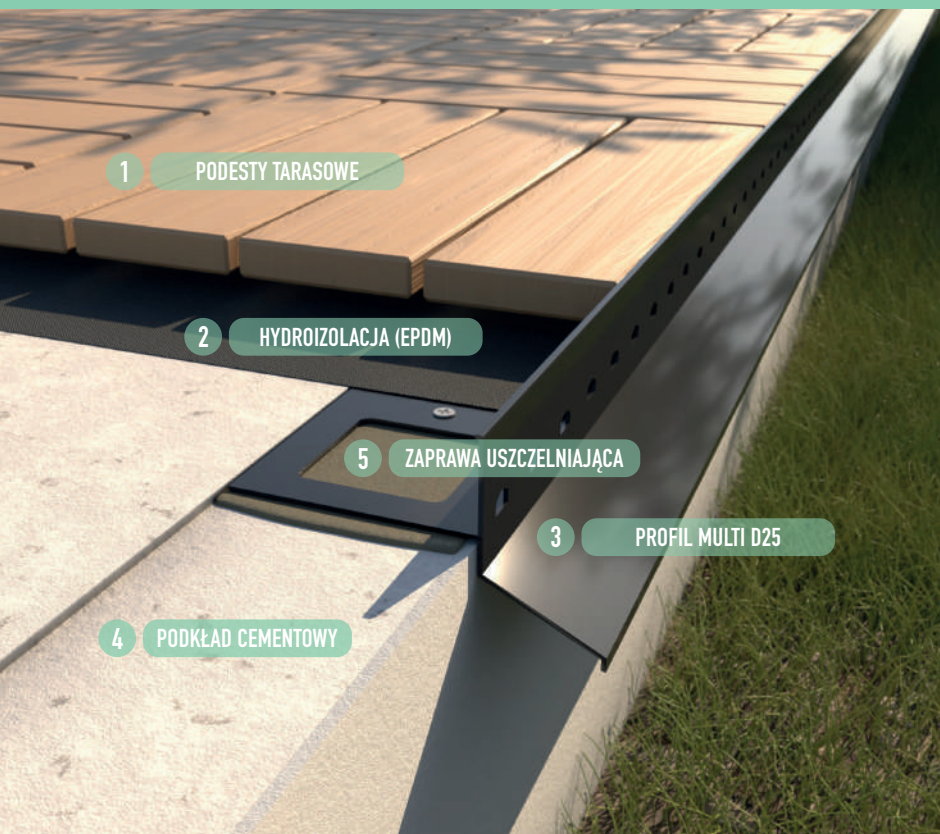

INFORMACJE  
O SYSTEMIE

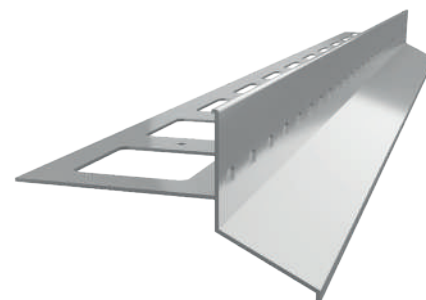

Profil okapowy  
prosty D25

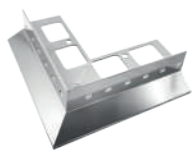
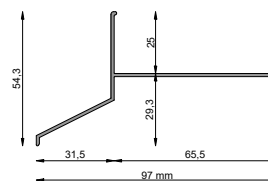

Narożnik zewnętrzny  
D25 90/135

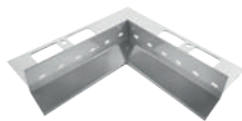

Narożnik wewnętrzny  
D25 90/135



Odbojniki przyścienne  
OPD25 P+L



Łącznik  
LD25



Membrana  
EPDM

str. 52

Nazwa produktu	j.m.	Cena katalogowa netto j.m.	7024	7037	8019
			GRAFIT	SZARY	BRAZ
			kod EAN		
Profil okapowy prosty D25 200 cm	1 szt.	199,75 zł	5901619693162	5901619693179	5901619693186
Narożnik zewnętrzny D25 90	1 szt.	114,89 zł	5901619693230	5901619692660	5901619692684
Narożnik zewnętrzny D25 135	1 szt.	114,89 zł	5901619698464	5901619698457	5901619693223
Narożnik wewnętrzny D25 90	1 szt.	114,89 zł	5901619698129	5901619698112	5901619698136
Narożnik wewnętrzny D25 135	1 szt.	114,89 zł	5901619698471	5901619690192	5901619698488
Łącznik LD25	1 szt.	12,88 zł	5901619696163	5901619698068	5901619698075
Odbojniki przyścienne OPD25 P+L	1 kpl.	17,72 zł	5901619698099	5901619698082	5901619698105

# PROFIL SCHODOWY SW

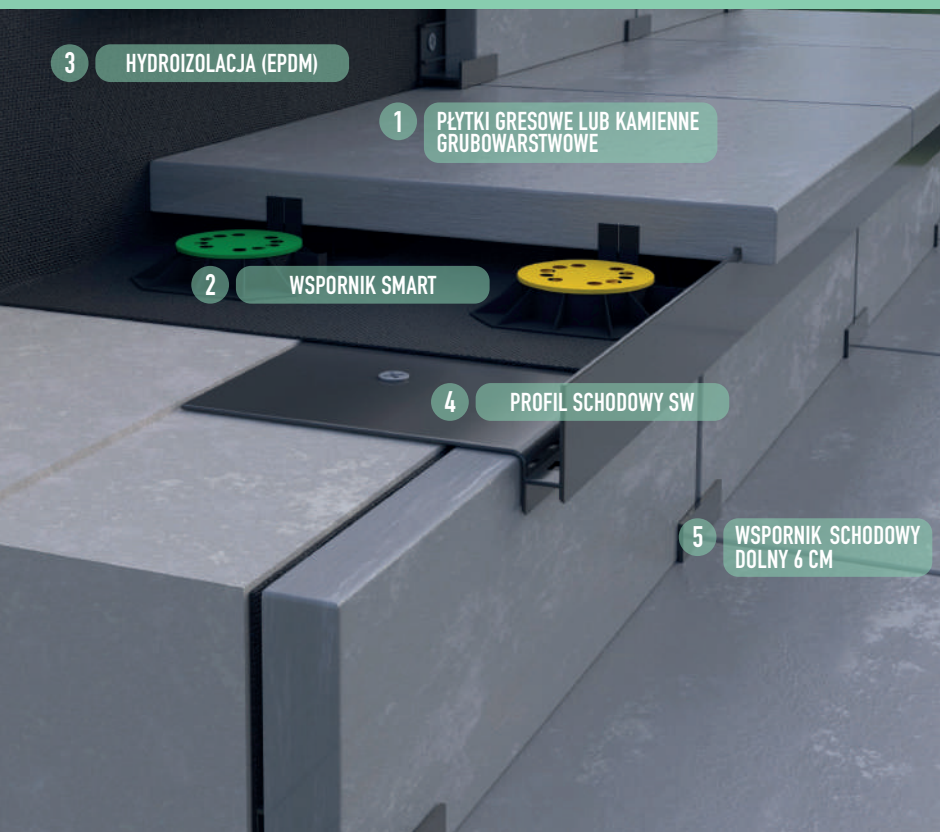

INFORMACJE  
O SYSTEMIE



Profil schodowy  
prosty SW

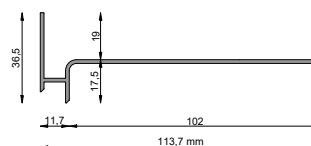

Narożnik zewnętrzny  
schodowy SW 90 MAXI

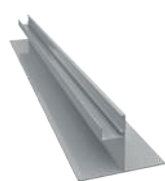

Wspornik schodowy  
górny SWG, dt. 200 cm



Wspornik schodowy  
dolny SWD, dt. 200 cm



Wspornik schodowy  
dolny SWD, dt. 6 cm



Wspornik schodowy  
dolny SWD ukryty, dt. 6 cm

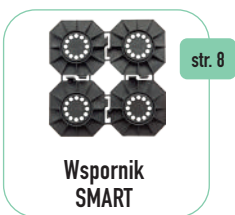

Wspornik  
SMART



Nakładki dystansowe  
do wsporników

Nazwa produktu	j.m.	Cena katalogowa netto j.m.	Niemalowane	7024	7037	8019
				GRAFIT	SZARY	BRĄZ
kod EAN						
Profil schodowy prosty SW 200 cm	1 szt.	174,59 zł	—————	5901619694961	5901619696491	5901619696507
Narożnik zewnętrzny schodowy SW 90 MAXI	1 szt.	94,25 zł	—————	5901619690185	5901619690208	5901619690390
Wspornik schodowy dolny SWD 6 cm	1 szt.	18,97 zł	—————	5901619694985	5901619696552	5901619696569
Wspornik schodowy dolny SWD ukryty 6 cm ALU	1 szt.	9,90 zł	5905913044071	—————	—————	—————
Wspornik schodowy dolny SWD 200 cm	1 szt.	287,89 zł	—————	5901619698631	5901619698648	5901619698655
Wspornik schodowy górny SWG 200 cm	1 szt.	265,65 zł	—————	5901619694992	5901619696583	5901619696590

# SYSTEM ODWODNIENIA LINIOWEGO RENODRAIN

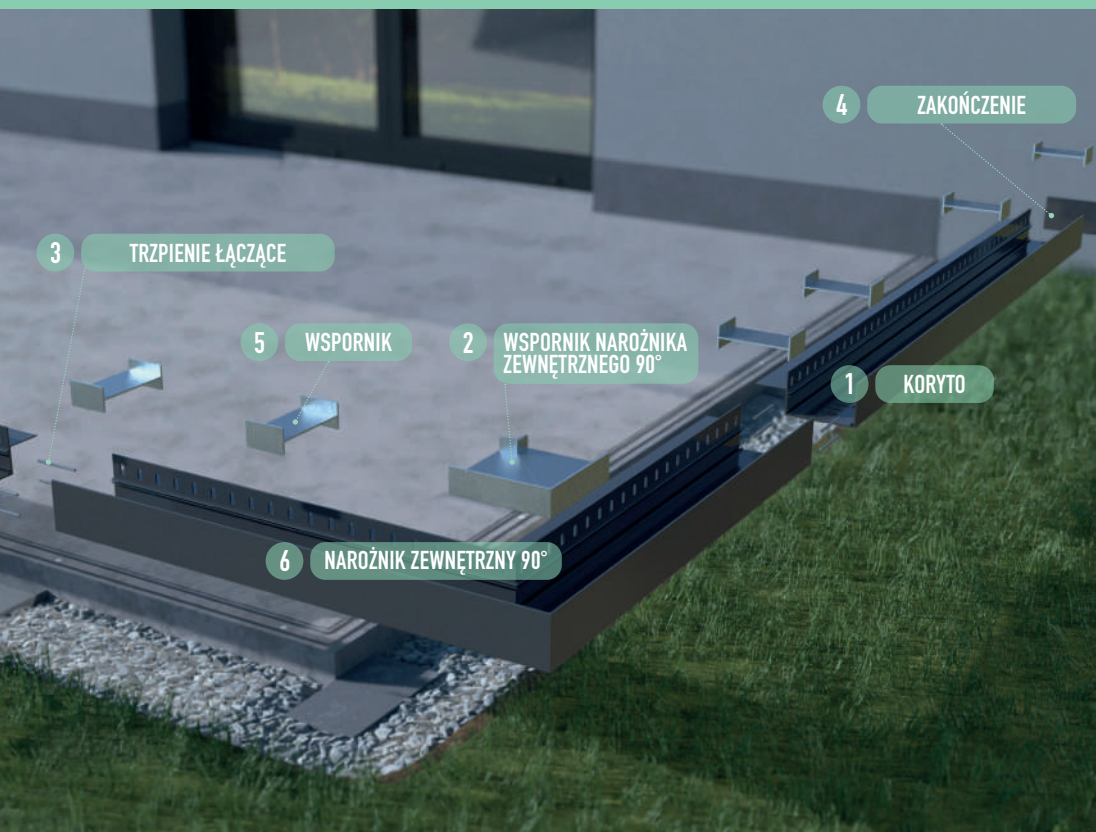

INFORMACJE  
O SYSTEMIE



Koryto  
RENODRAIN

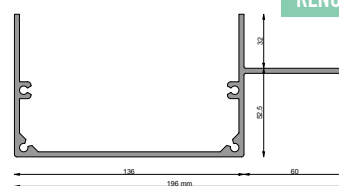

Nazwa produktu	j.m.	Cena katalogowa netto j.m.	Niemalowane	7024	7037*	8019*
				GRAFIT	SZARY	BRAZ
				kod EAN		
Koryto RENODRAIN 200 cm ALU	1 szt.	448,05 zł	5901619697559	_____	_____	_____
Koryto RENODRAIN 200 cm	1 szt.	592,25 zł	_____	5901619698198	_____	_____
Narożnik zewnętrzny RENODRAIN 90 ALU	1 szt.	231,75 zł	5901619695128	_____	_____	_____
Narożnik zewnętrzny RENODRAIN 90	1 szt.	303,85 zł	_____	5901619694589	_____	_____
Wspornik RENODRAIN S 6 cm ALU	1 szt.	18,04 zł	5901619698181	_____	_____	_____
Wspornik narożnika zewnętrznego wewnętrznego RENODRAIN S 90 ALU	1 szt.	47,81 zł	5901619694305	_____	_____	_____
Wspornik RENODRAIN XL ALU	1 szt.	19,45 zł	5905913044163	_____	_____	_____
Wspornik narożnika zewnętrznego RENODRAIN XL 90 ALU	1 szt.	68,98 zł	5905913044170	_____	_____	_____
Maskownica koryta RENODRAIN 60 cm ALU*	1 szt.	212,07 zł	_____	_____	_____	_____
Maskownica koryta RENODRAIN 60 cm*	1 szt.	236,33 zł	_____	_____	_____	_____
Zakończenia RENODRAIN ALU P+L	1 kpl.	55,06 zł	5901619697597	_____	_____	_____
Zakończenia RENODRAIN P+L	1 kpl.	64,93 zł	_____	5901619697511	_____	_____
Trzpień łączący nierdzewny, niemalowany fi 5	1 szt.	1,03 zł	5901619699126	_____	_____	_____

\* Produkty oznaczone gwiazdką są produktami specjalnymi, produkowanymi na zamówienie klienta bez możliwości zwrotu. Termin realizacji wynosi 14 dni roboczych.

Wybrane produkty systemu RENODRAIN są również dostępne na zamówienie w kolorach 7037 i 8019 bez dopłaty. Termin realizacji wynosi 14 dni roboczych.

W cenę KORYTA RENODRAIN wliczone są 4 szt. TRZPIENI ŁĄCZĄCYCH. W cenę NAROŻNIKA RENODRAIN wliczonych jest 8 szt. TRZPIENI ŁĄCZĄCYCH.

# SYSTEM ODWODNIENIA LINIOWEGO RENODRAIN



Narożnik zewnętrzny  
RENODRAIN 90



Zakończenia  
RENODRAIN P+L



Trzpień łączący  
nierdzewny/niemalowany  
fi 5 mm



Wspornik  
RENODRAIN S, 6 cm



Wspornik narożnika  
zewnętrznego wewnętrznego  
RENODRAIN S 90



Wspornik  
RENODRAIN XL



Wspornik narożnika  
zewnętrznego  
RENODRAIN XL 90



str. 8

Podkładka tarasowa  
pod płytki



str. 8

Wspornik  
SMART



str. 6

RENOPAD PRO  
wspornik tarasowy







# SYSTEMY BALKONOWO -TARASOWE



systemy  
klejone

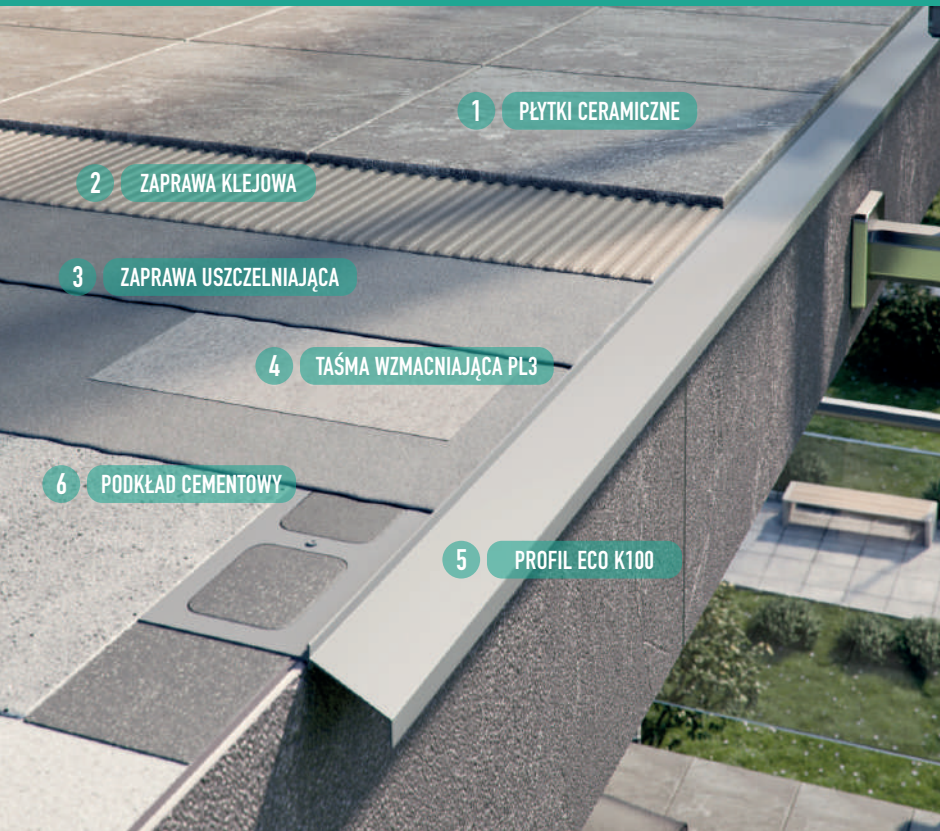

INFORMACJE  
O SYSTEMIE



Profil okapowy  
prosty K100

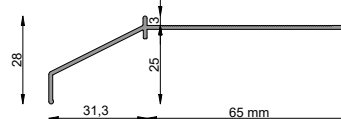

Narożnik zewnętrzny  
K100 90/135



Narożnik wewnętrzny  
K100 90/135



Odbojniki przyścienne  
OPK100 P+L



Łącznik  
LK100



Taśma uszczelniająca  
PL3

str. 50



Taśma progowa

str. 50

Nazwa produktu	j.m.	Cena katalogowa netto j.m.	7024	7037	8019
			GRAFIT	SZARY	BRĄZ
Profil okapowy prosty K100 200 cm	1 szt.	151,63 zł	5901619693674	5901619693650	5901619693681
Narożnik zewnętrzny K100 90	1 szt.	77,25 zł	5901619693773	5901619693759	5901619693766
Narożnik zewnętrzny K100 135	1 szt.	77,25 zł	5901619694350	5901619694374	5901619694367
Narożnik wewnętrzny K100 90	1 szt.	77,25 zł	5901619694503	5901619695173	5901619694671
Narożnik wewnętrzny K100 135	1 szt.	77,25 zł	5901619695180	5901619695197	5901619695203
Łącznik LK10/LK100/LK10R/LK100R	1 szt.	12,88 zł	5901619693704	5901619693698	5901619693711
Odbojniki przyścienne OPK10/OPK10R/OPK100/PK100R P+L	1 kpl.	17,72 zł	5901619693797	5901619693780	5901619693803

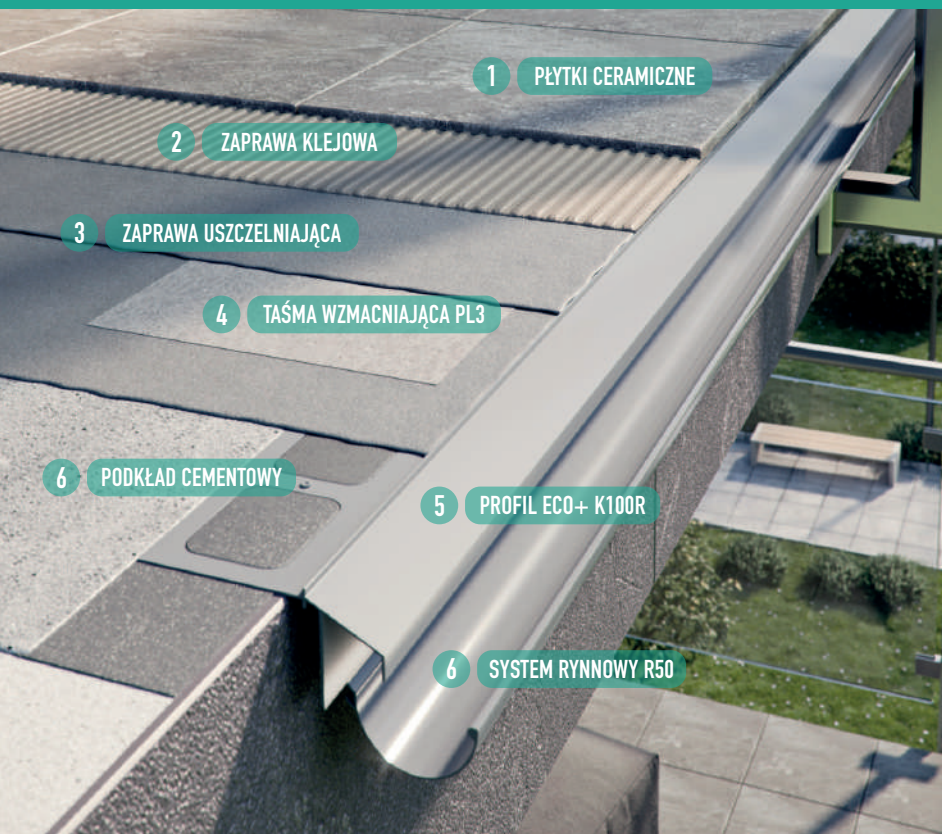

INFORMACJE  
O SYSTEMIE



Profil okapowy  
prosty K100R

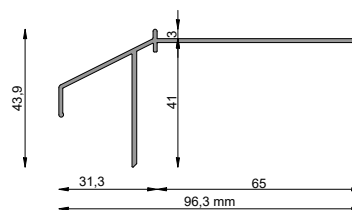

Narożnik zewnętrzny  
K100R 90/135



Narożnik wewnętrzny  
K100R 90/135



Odbojniki przyścienne  
OPK100R P+L



Łącznik  
LK100R



R50  
System rynnowy

str. 46



Taśma uszczelniająca  
PL3

str. 50



Taśma progowa

str. 50

Nazwa produktu	j.m.	Cena katalogowa netto j.m.	7024	7037	8019
			GRAFIT	SZARY	BRAZ
Profil okapowy prosty K100R 200 cm	1 szt.	199,75 zł	5901619695210	5901619695227	5901619695234
Narożnik zewnętrzny K100R 90	1 szt.	114,89 zł	5901619695241	5901619695258	5901619695265
Narożnik zewnętrzny K100R 135	1 szt.	114,89 zł	5901619695272	5901619695289	5901619695296
Narożnik wewnętrzny K100R 90	1 szt.	114,89 zł	5901619695302	5901619695319	5901619695326
Narożnik wewnętrzny K100R 135	1 szt.	114,89 zł	5901619695333	5901619695340	5901619695357
Łącznik LK10/LK100/LK10R/LK100R	1 szt.	12,88 zł	5901619693704	5901619693698	5901619693711
Odbojniki przyścienne OPK10/OPK10R/OPK100/PK100R P+L	1 kpl.	17,72 zł	5901619693797	5901619693780	5901619693803

# SYSTEM OPTIMAL K102

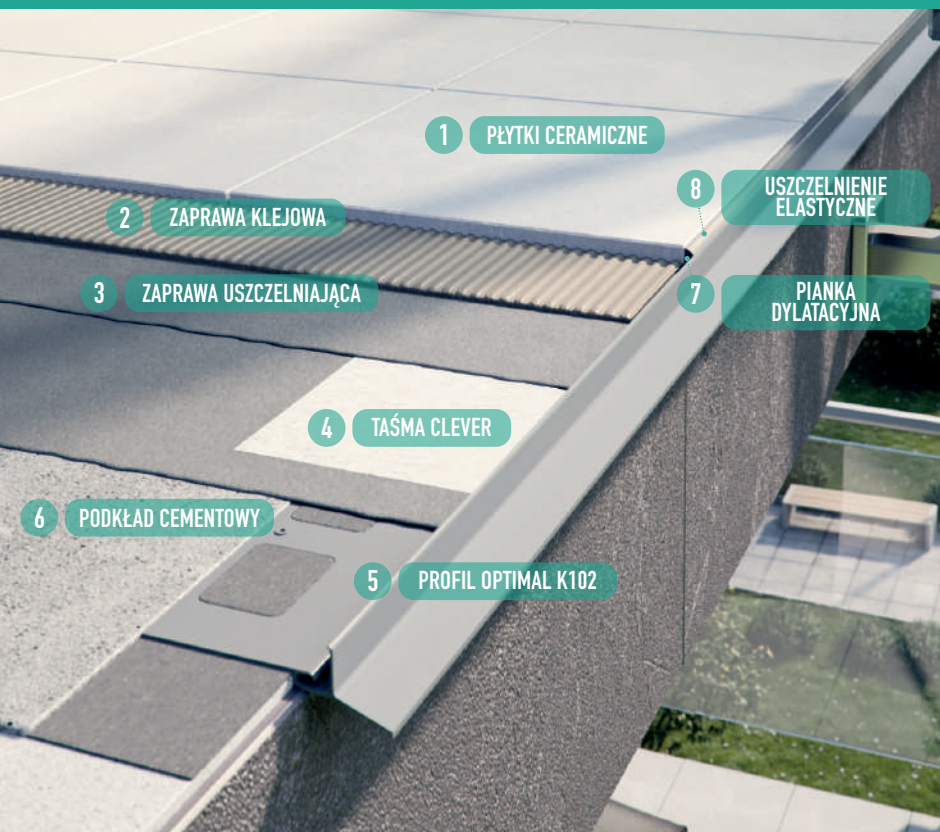

INFORMACJE  
O SYSTEMIE



Profil okapowy  
prosty K102

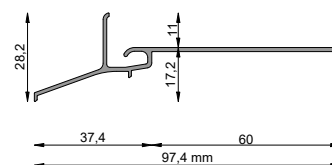

Narożnik zewnętrzny  
K102 90/135

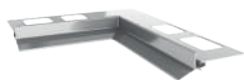

Narożnik wewnętrzny  
K102 90/135



Odbojniki przyścienne  
OPK102 P+L



Łącznik  
LK102



Taśma CLEVER  
120 mm

str. 50



Taśma progowa

str. 50

Nazwa produktu	j.m.	Cena katalogowa netto j.m.	7024	7037	8019
			GRAFIT	SZARY	BRĄZ
Profil okapowy prosty K102 200 cm	1 szt.	164,88 zł	5901619694398	5901619694381	5901619694404
Profil okapowy prosty K102 z taśmą CLEVER 200 cm	1 szt.	178,08 zł	5901619694510	5901619699676	5901619699683
Narożnik zewnętrzny K102 90	1 szt.	84,02 zł	5901619698051	5901619694411	5901619694428
Narożnik zewnętrzny K102 90 z taśmą CLEVER	1 szt.	88,22 zł	5901619694527	5901619699652	5901619699669
Narożnik zewnętrzny K102 135	1 szt.	84,02 zł	5901619695364	5901619695371	5901619695388
Narożnik zewnętrzny K102 135 z taśmą CLEVER	1 szt.	88,22 zł	5901619699836	5901619699881	5901619699843
Narożnik wewnętrzny K102 90	1 szt.	84,02 zł	5901619695395	5901619695401	5901619695418
Narożnik wewnętrzny K102 90 z taśmą CLEVER	1 szt.	88,22 zł	5901619699850	5901619699867	5901619699874
Narożnik wewnętrzny K102 135	1 szt.	84,02 zł	5901619695425	5901619695432	5901619695449
Narożnik wewnętrzny K102 135 z taśmą CLEVER	1 szt.	88,22 zł	5901619699898	5901619699904	5901619699911
Łącznik LK102	1 szt.	12,88 zł	5901619694459	5901619694442	5901619694466
Odbojniki przyścienne OPK102 P+L	1 kpl.	17,72 zł	5901619694473	5901619694480	5901619694497

W cenę PROFILU K102 oraz NAROŻNIKÓW wliczona jest pianka dylatacyjna.

# SYSTEM CLASSIC K301

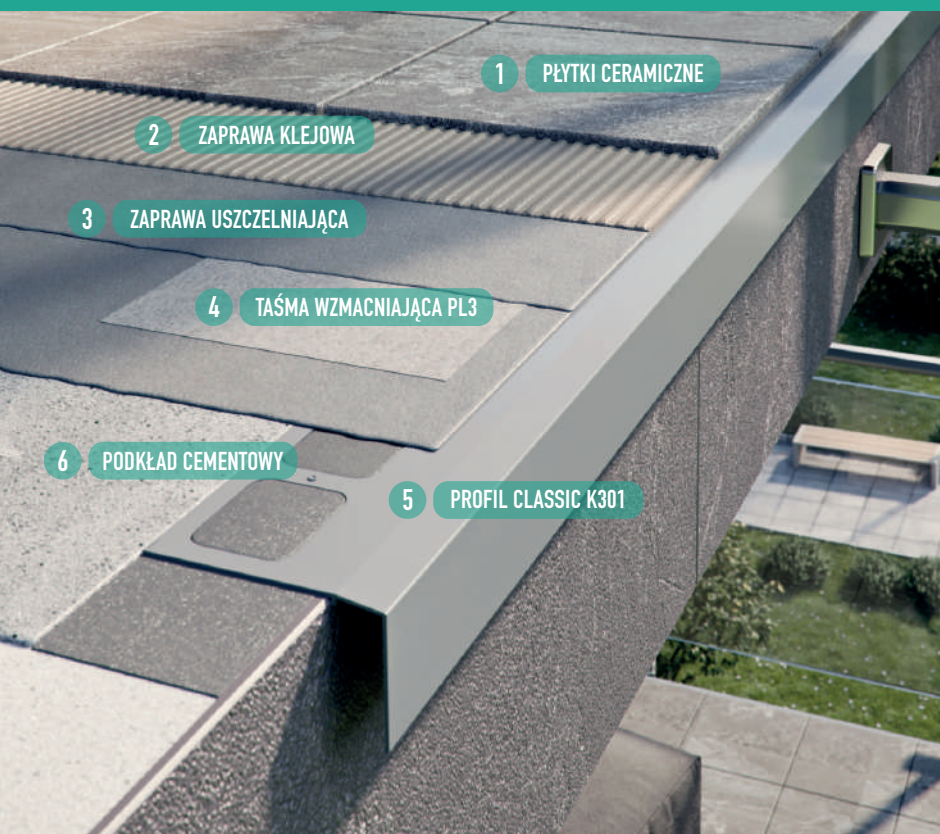

INFORMACJE  
O SYSTEMIE

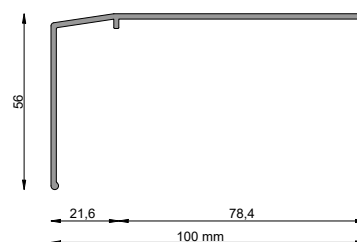

Profil okapowy  
prosty K301



Narożnik zewnętrzny  
K301 90/135

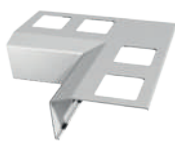

Narożnik wewnętrzny  
K301 90/135



Odbojniki przyścienne  
OPK301 P+L



Łącznik  
LK301



Taśma uszczelniająca  
PL3

str. 50



Taśma progowa

str. 50

Nazwa produktu	j.m.	Cena katalogowa netto j.m.	7024	7037	8019
			GRAFIT	SZARY	BRĄZ
Profil okapowy prosty K301 200 cm	1 szt.	192,42 zł	5901619693339	5901619693322	5901619693346
Narożnik zewnętrzny K301 90	1 szt.	103,99 zł	5901619693384	5901619693391	5901619693575
Narożnik zewnętrzny K301 135	1 szt.	103,99 zł	5901619693445	5901619693452	5901619693407
Narożnik wewnętrzny K301 90	1 szt.	103,99 zł	5901619697528	5901619697535	5901619697542
Narożnik wewnętrzny K301 135	1 szt.	103,99 zł	5901619693414	5901619693421	5901619693438
Łącznik LK301	1 szt.	15,06 zł	5901619693360	5901619693353	5901619693377
Odbojniki przyścienne OPK301 P+L	1 kpl.	17,72 zł	5901619693636	5901619693629	5901619693643

# SYSTEM BASIC K30

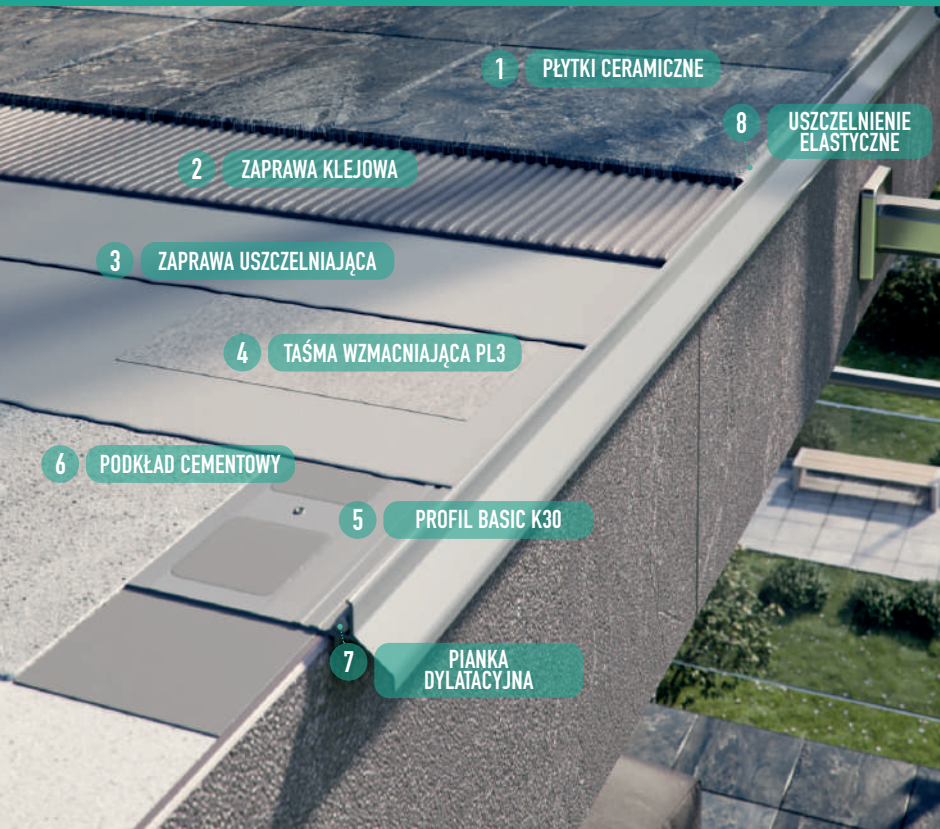

INFORMACJE  
O SYSTEMIE



Profil okapowy  
prosty K30

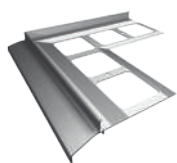
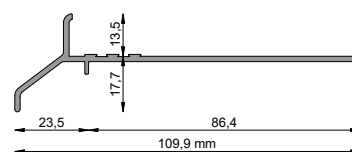

Narożnik zewnętrzny  
K30 90/135

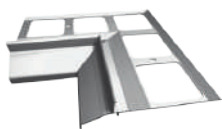

Narożnik wewnętrzny  
K30 90/135



Odbojniki przyścienne  
OPK30 P+L



Łącznik  
LK30



str. 50

Taśma uszczelniająca  
PL3



str. 50

Taśma progowa

Nazwa produktu	j.m.	Cena katalogowa netto j.m.	7024	7037	8019
			GRAFIT	SZARY	BRAZ
			kod EAN		
Profil okapowy prosty K30 200 cm	1 szt.	201,57 zł	5901619690482	5901619690468	5901619690475
Narożnik zewnętrzny K30 90	1 szt.	127,75 zł	5901619690642	5901619690628	5901619690635
Narożnik zewnętrzny K30 135	1 szt.	127,75 zł	5901619690604	5901619690581	5901619690598
Narożnik wewnętrzny K30 90	1 szt.	127,75 zł	5901619690567	5901619690543	5901619690550
Narożnik wewnętrzny K30 135	1 szt.	127,75 zł	5901619690529	5901619690505	5901619690512
Łącznik LK30/LK40	1 szt.	12,88 zł	5901619690444	5901619690420	5901619690437
Odbojniki przyścienne OPK30/OPK40 P+L	1 kpl.	17,72 zł	5901619690680	5901619690666	5901619690673

W cenę PROFILU K30 oraz NAROŻNIKÓW wliczona jest pianka dylatacyjna.

# SYSTEM BASIC+ K40

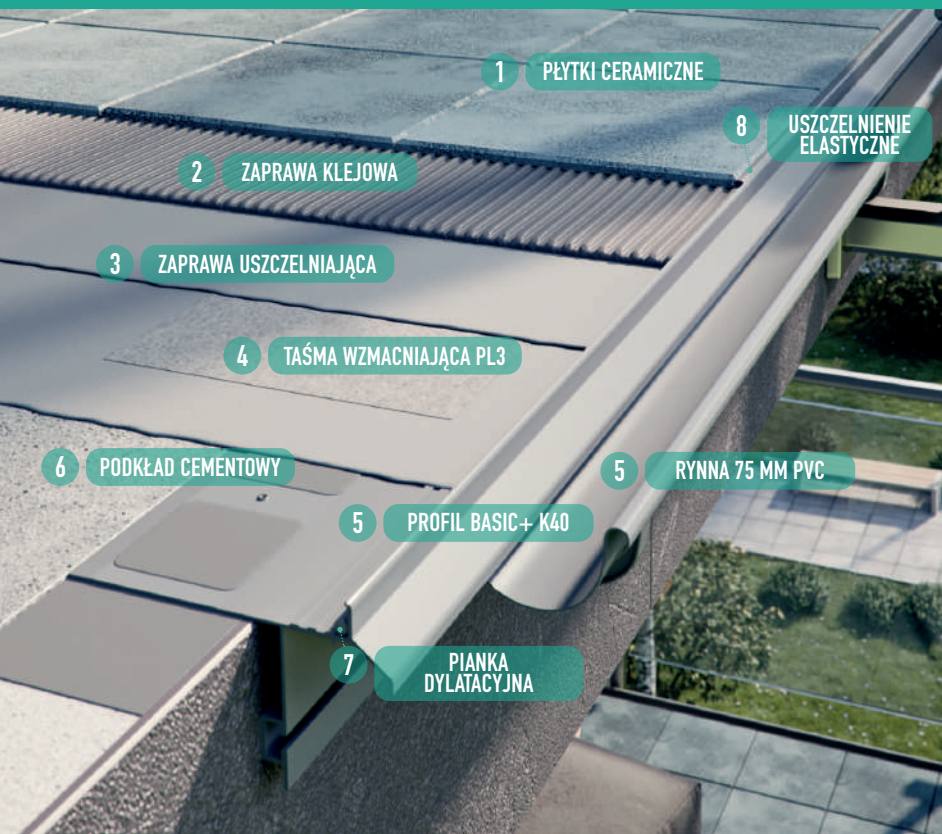

INFORMACJE  
O SYSTEMIE

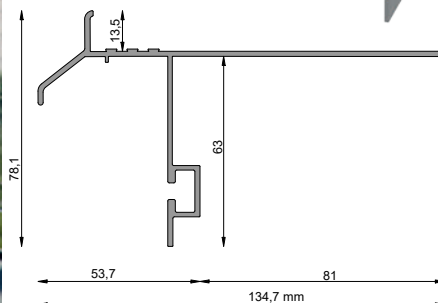

Profil okapowy  
prosty K40



Narożnik zewnętrzny  
K40 90/135

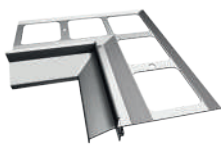

Narożnik wewnętrzny  
K40 90/135



Odbojniki przyścienne  
OPK40 P+L

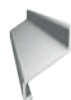

Łącznik  
LK40



Nazwa produktu	j.m.	Cena katalogowa netto j.m.	7024	7037	8019
			GRAFIT	SZARY	BRAŹ
			kod EAN		
Profil okapowy prosty K40 200 cm	1 szt.	306,48 zł	5901619692943	5901619692929	5901619692936
Narożnik zewnętrzny K40 90	1 szt.	189,17 zł	5901619693001	5901619692981	5901619692998
Narożnik zewnętrzny K40 135	1 szt.	189,17 zł	5901619693063	5901619693049	5901619693056
Narożnik wewnętrzny K40 90	1 szt.	189,17 zł	5901619692974	5901619692950	5901619692967
Narożnik wewnętrzny K40 135	1 szt.	189,17 zł	5901619693032	5901619693018	5901619693025
Łącznik LK30/LK40	1 szt.	12,88 zł	5901619690444	5901619690420	5901619690437
Odbojniki przyścienne OPK30/OPK40 P+L	1 kpl.	17,72 zł	5901619690680	5901619690666	5901619690673

W cenę PROFILU K40 oraz NAROŻNIKÓW wliczona jest pianka dylatacyjna.

# SYSTEM PRO K35

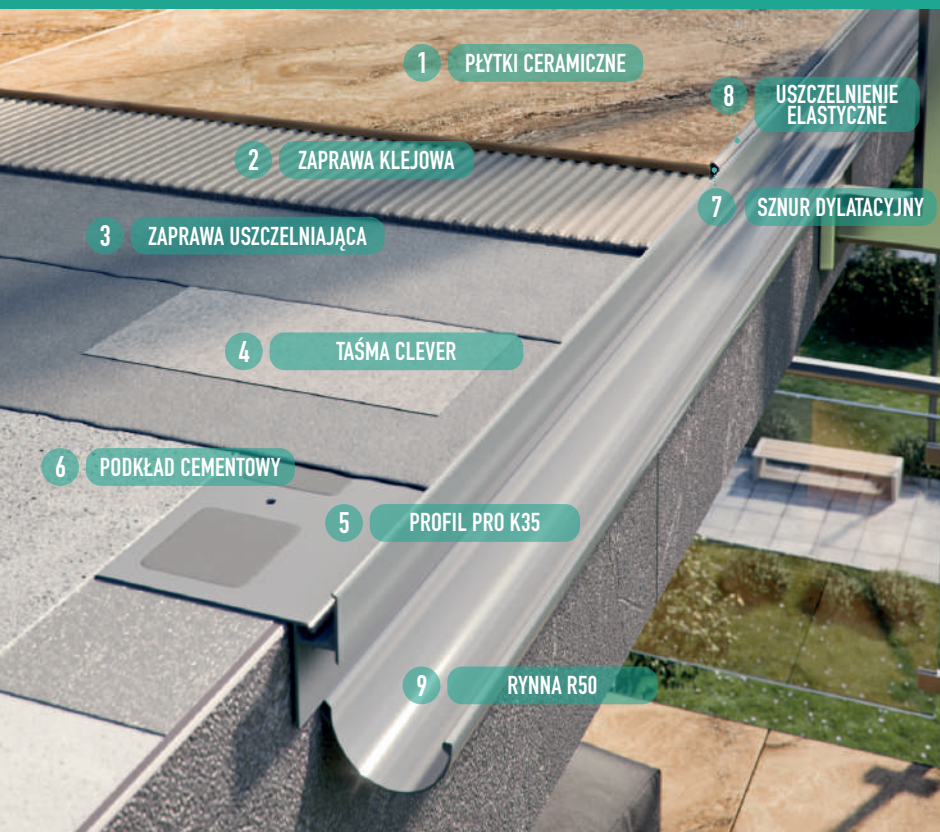

INFORMACJE  
O SYSTEMIE

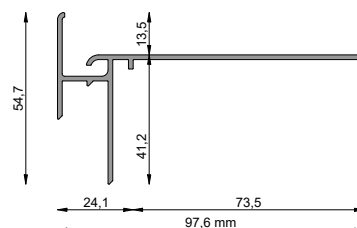

Profil okapowy  
prosty K35

Nazwa produktu	j.m.	Cena katalogowa netto j.m.	7024	7037	8019
			GRAFIT	SZARY	BRAZ
kod EAN					
Profil okapowy prosty K35 200 cm	1 szt.	233,58 zł	5901619695456	5901619695463	5901619695470
Profil okapowy boczny K35B 200 cm	1 szt.	164,88zł	5901619695487	5901619695494	5901619695500
Narożnik zewnętrzny K35 90	1 szt.	133,02 zł	5901619695517	5901619695524	5901619695531
Narożnik zewnętrzny K35 135	1 szt.	133,02 zł	5901619695548	5901619695555	5901619695562
Narożnik wewnętrzny K35 90	1 szt.	133,02 zł	5901619695579	5901619695586	5901619695593
Narożnik wewnętrzny K35 135	1 szt.	133,02 zł	5901619695609	5901619695616	5901619695623
Narożnik zewnętrzny łączący K35/K35B PRAWY 90	1 szt.	133,02 zł	5901619691601	5901619691595	5901619691618
Narożnik zewnętrzny łączący K35/K35B LEWY 90	1 szt.	133,02 zł	5901619691632	5901619691625	5901619691649
Narożnik wewnętrzny łączący K35/K35B PRAWY 90	1 szt.	133,02 zł	5901619691687	5901619691656	5901619691670
Narożnik wewnętrzny łączący K35/K35B LEWY 90	1 szt.	133,02 zł	5901619693131	5901619693155	5901619691663
Łącznik LK35/LK35B	1 szt.	12,88 zł	5901619695661	5901619695678	5901619695685
Odbojniki przyściennie OPK35/OPK35B P+L	1 kpl.	17,72 zł	5901619690987	5901619690963	5901619690970
Narożnik łącznikowy K35/K35B PRAWY 5X10 cm 90	1 szt.	63,35 zł	5901619697399	5901619691502	5901619697375
Narożnik łącznikowy K35/K35B LEWY 5X10 cm 90	1 szt.	63,35 zł	5901619697436	5901619691496	5901619697337
Profil łukowy nacinany K35 200 cm	1 szt.	355,68 zł	5901619693254	5901619693261	5901619693308

W cenę PROFILU K35 oraz NAROŻNIKÓW wliczona jest pianka dylatacyjna.





Narożnik zewnętrzny  
K35 90/135

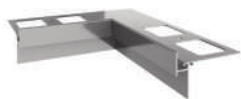

Narożnik wewnętrzny  
K35 90/135



Odbojniki przyścienne  
OPK35/OPK35B P+L



Łącznik  
LK35/LK35B



Profil okapowy  
boczny K35B



Narożnik zewnętrzny  
łączący K35/K35B LEWY 90



Narożnik zewnętrzny łączący  
K35/K35B PRAWY 90

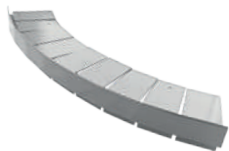

Profil łukowy  
nacinany K35



Narożnik łącznikowy  
K35 P/L



str.46

R50  
System rynnowy



str. 50

Taśma CLEVER  
160 mm



str. 50

Taśma progowa

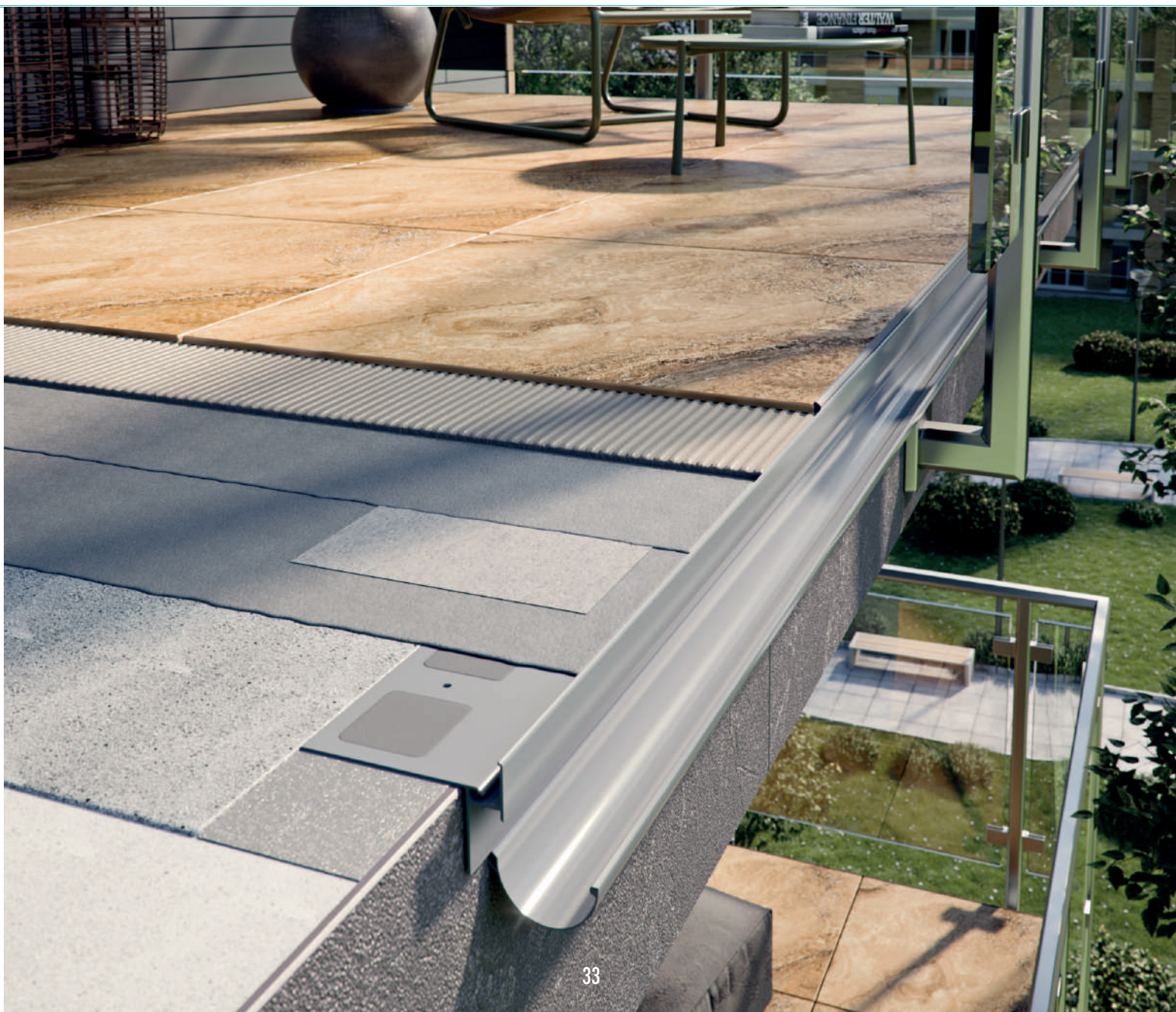

# PROFIL SCHODOWY SC1



INFORMACJE  
O SYSTEMIE



Profil schodowy  
prosty SC1

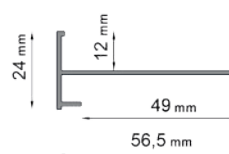

Nazwa produktu	j.m.	Cena katalogowa netto j.m.	Niemalowane	7024	7037	8019
				GRAFIT	SZARY	BRAZ
			kod EAN			
Profil schodowy prosty SC1 200 cm ALU	1 szt.	61,22 zł	5901619694114	—————	—————	—————
Profil schodowy prosty SC1 200 cm	1 szt.	97,69 zł	—————	5901619694138	5901619694145	5901619694121
Profil schodowy łukowy nacinany SC1 200 cm ALU	1 szt.	108,36 zł	5901619698778	—————	—————	—————
Profil schodowy łukowy nacinany SC1 200 cm	1 szt.	125,80 zł	—————	5901619691861	5901619691885	5901619691854

A modern balcony with a glass railing and a hanging chair, overlooking a green landscape. The balcony floor is covered in gravel, and there is a drainage channel along the edge. The background shows a lush green area with trees and a building.

# SYSTEMY BALKONOWO -TARASOWE

systemy  
żywiczne

# SYSTEM BASIC K10

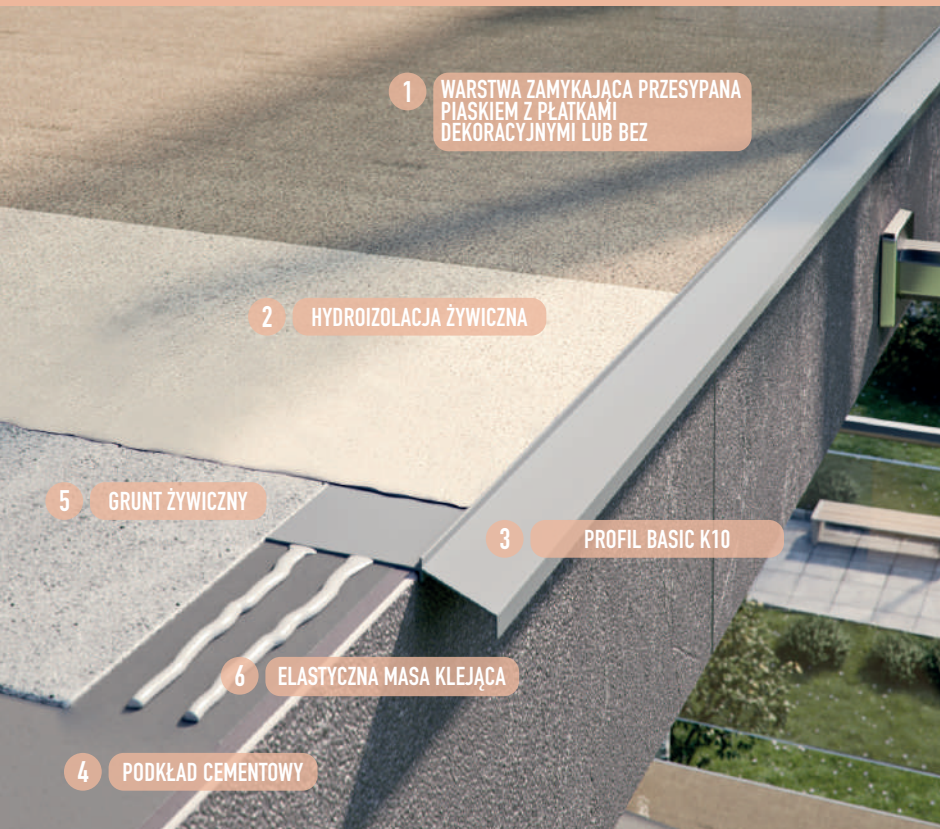

1 WARSTWA ZAMYKAJĄCA PRZESYPANA PIASKIEM Z PŁATKAMI DEKORACYJNYMI LUB BEZ

2 HYDROIZOLACJA ŻYWICZNA

3 PROFIL BASIC K10

5 GRUNT ŻYWICZNY

6 ELASTYCZNA MASA KLEJĄCA

4 PODKŁAD CEMENTOWY



INFORMACJE O SYSTEMIE



Profil okapowy prosty K10

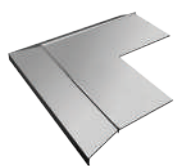
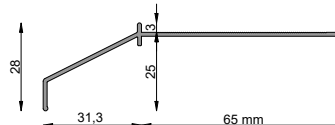

Narożnik zewnętrzny K10 90/135

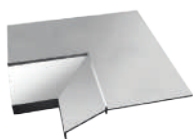

Narożnik wewnętrzny K10 90/135



Odbojniki przyścienne OPK10 P+L



Łącznik LK10

Nazwa produktu	j.m.	Cena katalogowa netto j.m.	7024	7037	8019
			GRAFIT	SZARY	BRĄZ
Profil okapowy prosty K10 200 cm	1 szt.	151,63 zł	kod EAN		
			5901619690055	5901619690031	5901619690048
Narożnik zewnętrzny K10 90	1 szt.	77,25 zł	5901619690178	5901619690154	5901619690161
Narożnik zewnętrzny K10 135	1 szt.	77,25 zł	5901619690116	5901619690093	5901619690109
Narożnik wewnętrzny K10 90	1 szt.	77,25 zł	5901619690147	5901619690123	5901619690130
Narożnik wewnętrzny K10 135	1 szt.	77,25 zł	5901619690086	5901619690062	5901619690079
Łącznik LK10/LK100/LK10R/LK100R	1 szt.	12,88 zł	5901619693704	5901619693698	5901619693711
Odbojniki przyścienne OPK10/OPK10R/OPK100/PK100R P+L	1 kpl.	17,72 zł	5901619693797	5901619693780	5901619693803

# SYSTEM BASIC+ K10R

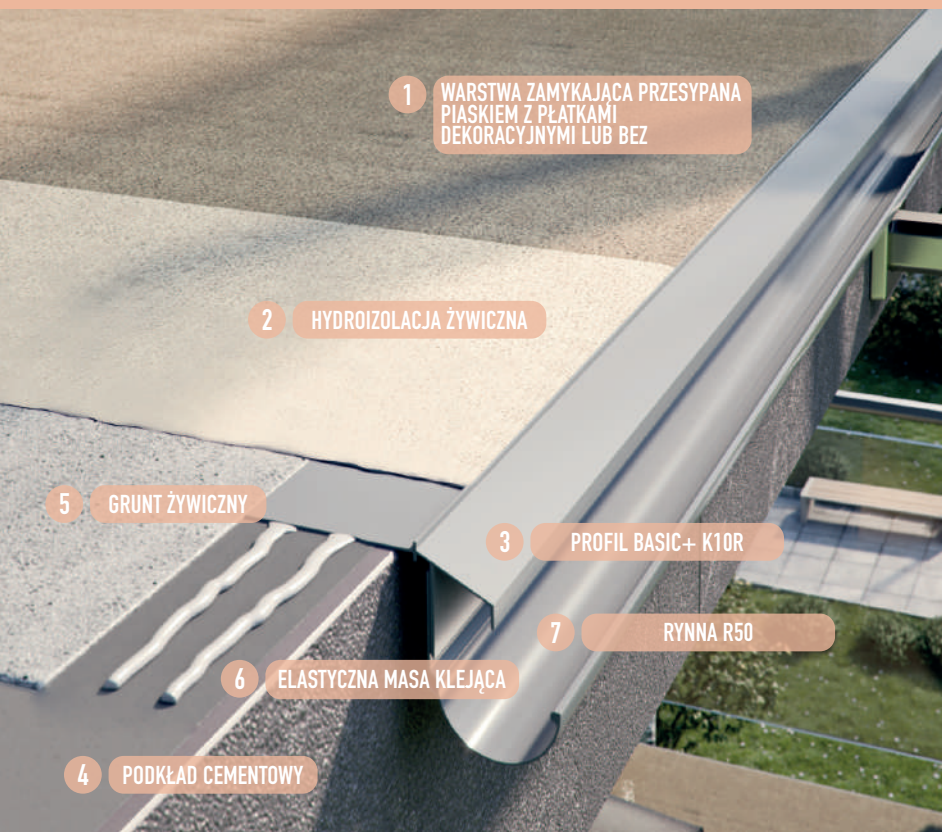

1 WARSZTWA ZAMYKAJĄCA PRZESYPANA PIASKIEM Z PŁATKAMI DEKORACYJNYMI LUB BEZ

2 HYDROIZOLACJA ŻYWIĆZNA

3 PROFIL BASIC+ K10R

7 RYNNA R50

6 ELASTYCZNA MASA KLEJĄCA

4 PODKŁAD CEMENTOWY

5 GRUNT ŻYWIĆZNY



INFORMACJE  
O SYSTEMIE



Profil okapowy  
prosty K10R

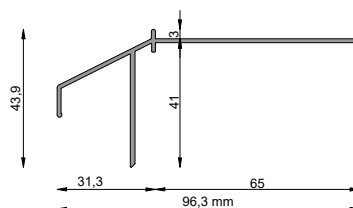

Narożnik zewnętrzny  
K10R 90/135



Narożnik wewnętrzny  
K10R 90/135



Odbojniki przyścienne  
OPK10R P+L



Łącznik  
LK10R



R50  
System rynnowy

str.46

Nazwa produktu	j.m.	Cena katalogowa netto j.m.	7024	7037	8019
			GRAFIT	SZARY	BRAZ
Profil okapowy prosty K10R 200 cm	1 szt.	199,75 zł	5901619696606	5901619696613	5901619696620
Narożnik zewnętrzny K10R 90	1 szt.	114,89 zł	5901619696637	5901619696644	5901619696651
Narożnik zewnętrzny K10R 135	1 szt.	114,89 zł	5901619696668	5901619696675	5901619696682
Narożnik wewnętrzny K10R 90	1 szt.	114,89 zł	5901619696699	5901619696705	5901619696712
Narożnik wewnętrzny K10R 135	1 szt.	114,89 zł	5901619696729	5901619696736	5901619696743
Łącznik LK10/LK100/LK10R/LK100R	1 szt.	12,88 zł	5901619693704	5901619693698	5901619693711
Odbojniki przyścienne OPK10/OPK10R/OPK100/PK100R P+L	1 kpl.	17,72 zł	5901619693797	5901619693780	5901619693803

# SYSTEM SIMPLE K20

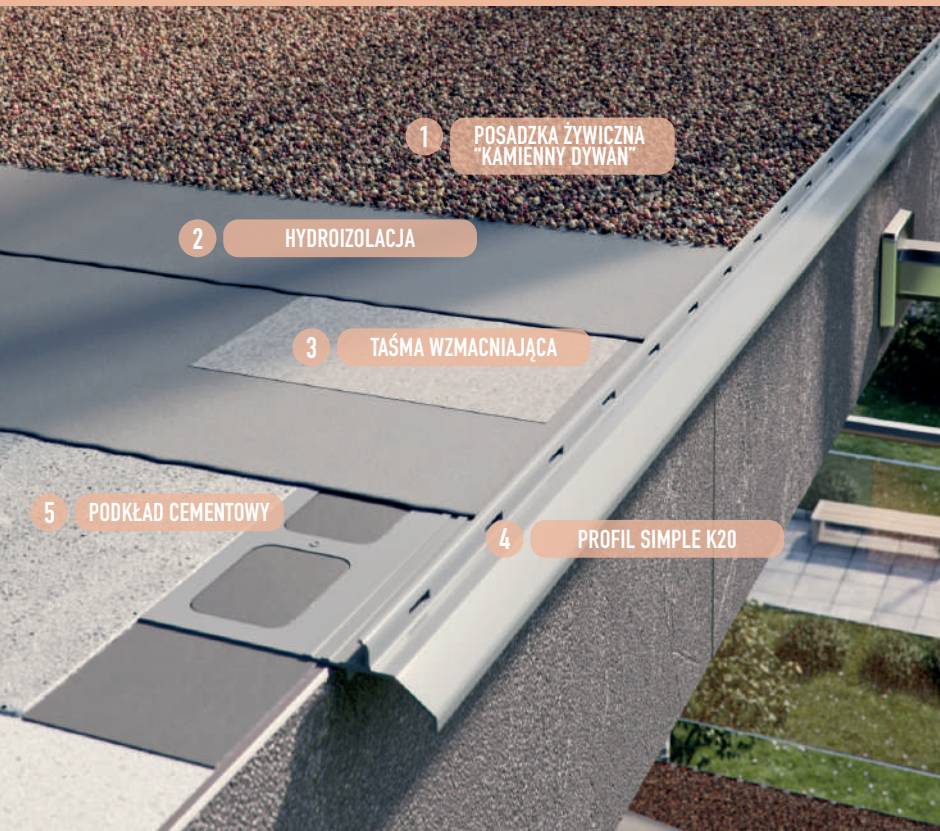

INFORMACJE  
O SYSTEMIE



Profil okapowy  
prosty K20

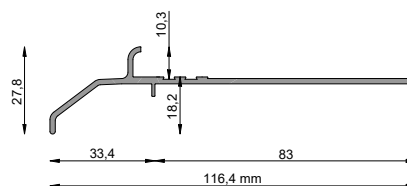

Narożnik zewnętrzny  
K20 90/135

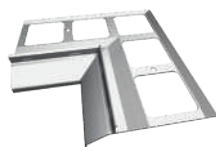

Narożnik wewnętrzny  
K20 90/135



Odbojniki przyścienne  
OPK20 P+L



Łącznik  
LK20

Nazwa produktu	j.m.	Cena katalogowa netto j.m.	7024	7037	8019
			GRAFIT	SZARY	BRĄZ
Profil okapowy prosty K20 200 cm	1 szt.	201,57 zł	5901619690260	5901619690246	5901619690253
Narożnik zewnętrzny K20 90	1 szt.	127,75 zł	5901619690383	5901619690369	5901619690376
Narożnik zewnętrzny K20 135	1 szt.	127,75 zł	5901619690321	5901619690307	5901619690314
Narożnik wewnętrzny K20 90	1 szt.	127,75 zł	5901619690352	5901619690338	5901619690345
Narożnik wewnętrzny K20 135	1 szt.	127,75 zł	5901619690291	5901619690277	5901619690284
Łącznik LK20/LK20R	1 szt.	12,88 zł	5901619690239	5901619690215	5901619690222
Odbojniki przyścienne OPK20/OPK20R P+L	1 kpl.	17,72 zł	5901619694633	5901619694640	5901619694657

# SYSTEM SIMPLE+ K20R

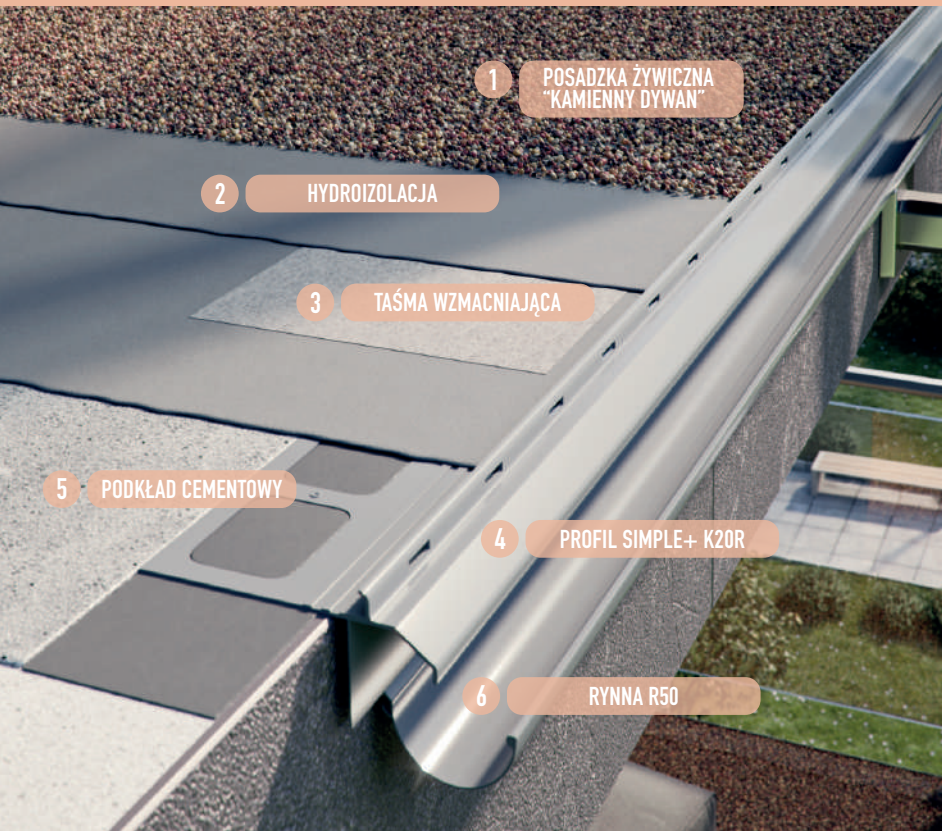

INFORMACJE  
O SYSTEMIE

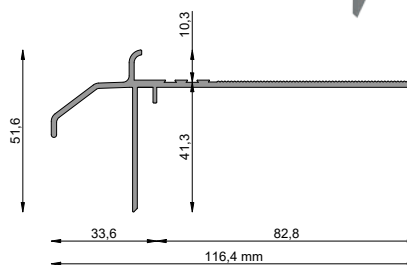

Profil okapowy  
prosty K20R

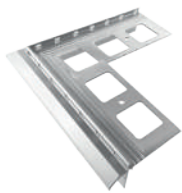

Narożnik zewnętrzny  
K20R 90/135



Narożnik wewnętrzny  
K20R 90/135



Odbojniki przyścienne  
OPK20R P+L



Łącznik  
LK20R



R50  
System rynnowy

str.46

Nazwa produktu	j.m.	Cena katalogowa netto j.m.	7024	7037	8019
			GRAFIT	SZARY	BRĄZ
			kod EAN		
Profil okapowy prosty K20R 200 cm	1 szt.	248,24 zł	5901619696750	5901619696767	5901619696774
Narożnik zewnętrzny K20R 90	1 szt.	157,37 zł	5901619696781	5901619696798	5901619696804
Narożnik zewnętrzny K20R 135	1 szt.	157,37 zł	5901619696811	5901619696828	5901619696835
Narożnik wewnętrzny K20R 90	1 szt.	157,37 zł	5901619696842	5901619696859	5901619696866
Narożnik wewnętrzny K20R 135	1 szt.	157,37 zł	5901619696873	5901619696880	5901619696897
Łącznik LK20/LK20R	1 szt.	12,88 zł	5901619690239	5901619690215	5901619690222
Odbojniki przyścienne OPK20/OPK20R P+L	1 kpl.	17,72 zł	5901619694633	5901619694640	5901619694657

# PROFILE SCHODOWE SZ10, SZ15

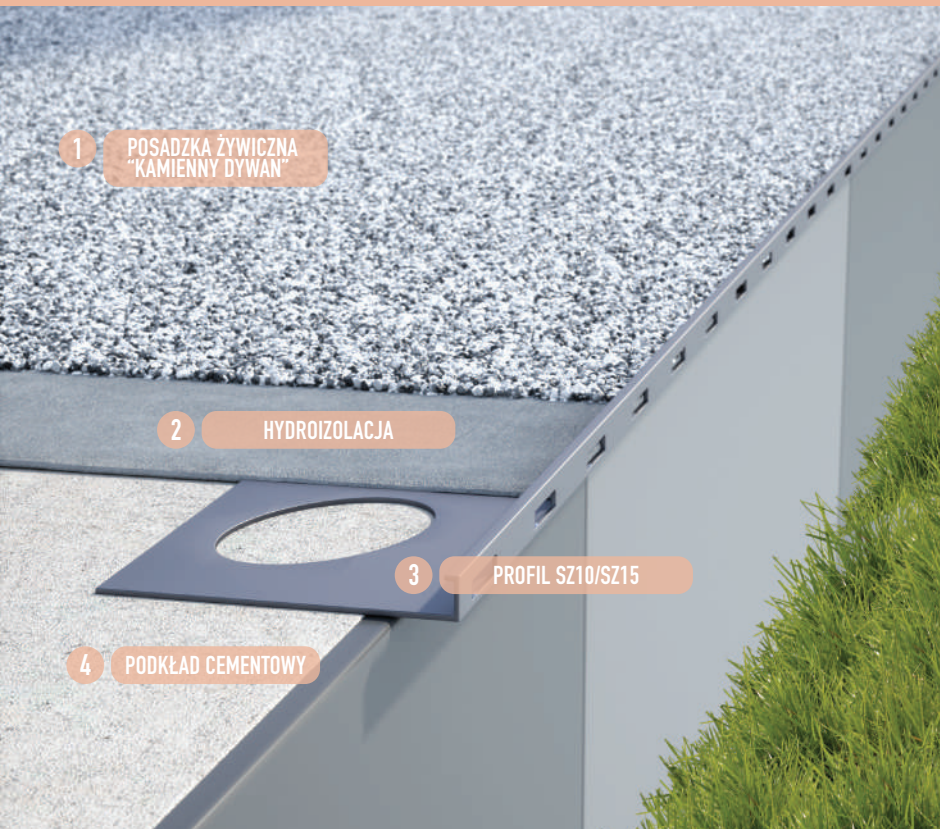

1 POSADZKA ŻYWICZNA "KAMIENNY DYWAN"

2 HYDROIZOLACJA

3 PROFIL SZ10/SZ15

4 PODKŁAD CEMENTOWY



INFORMACJE  
O SYSTEMIE



Profil schodowy prosty SZ10, SZ15



Nazwa produktu	j.m.	Cena katalogowa netto j.m.	Niemalowane	7024	7037	8019
				GRAFIT	SZARY	BRĄZ
				kod EAN		
Profil schodowy prosty SZ10 200 cm ALU	1 szt.	44,91 zł	5901619696903	—————	—————	—————
Profil schodowy prosty SZ10 200 cm	1 szt.	69,97 zł	—————	5901619696910	5901619696927	5901619696934
Profil schodowy łukowy nacinany SZ10 200 cm ALU	1 szt.	101,51 zł	5901619691878	—————	—————	—————
Profil schodowy łukowy nacinany SZ10 200 cm	1 szt.	119,78 zł	—————	5901619691830	5901619691823	5901619691847
Profil schodowy prosty SZ15 200 cm ALU	1 szt.	49,00 zł	5901619697498	—————	—————	—————
Profil schodowy prosty SZ15 200 cm	1 szt.	69,97 zł	—————	5901619697467	5901619697481	5901619697474
Profil schodowy łukowy nacinany SZ15 200 cm ALU	1 szt.	101,52 zł	5901619692905	—————	—————	—————
Profil schodowy łukowy nacinany SZ15 200 cm	1 szt.	119,78 zł	—————	5901619694626	5901619692912	5901619692899



# PROFILE SCHODOWE V, V2, V LED

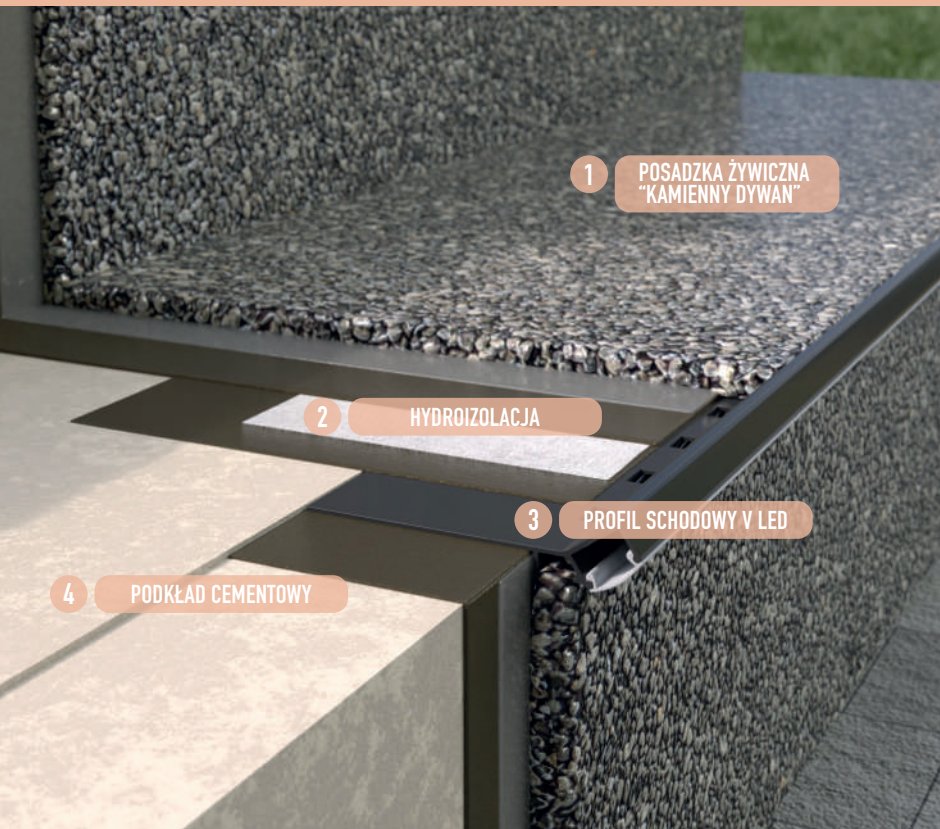

1 POSADZKA ŻYWICZNA "KAMIENNY DYWAN"

2 HYDROIZOLACJA

3 PROFIL SCHODOWY V LED

4 PODKŁAD CEMENTOWY



INFORMACJE O SYSTEMIE



Profil schodowy prosty V LED

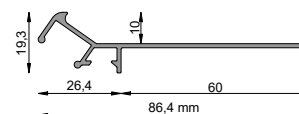

Narożnik zewnętrzny V LED 90



Zakończenia V LED P+L



Trzpień łączący aluminiowy V LED



Profil prosty V

Nazwa produktu	j.m.	Cena katalogowa netto j.m.	Niemalowane	7024	7037	8019
				GRAFIT	SZARY	BRĄZ
				kod EAN		
Profil prosty V 200 cm ALU	1 szt.	37,39 zł	5901619694329	_____	_____	_____
Profil prosty V 200 cm	1 szt.	53,47 zł	_____	5901619696972	5901619696989	5901619696996
Profil prosty V2 200 cm ALU	1 szt.	46,74 zł	5901619697009	_____	_____	_____
Profil prosty V2 200 cm	1 szt.	64,16 zł	_____	5901619697016	5901619697023	5901619697030
Profil prosty V LED 200 cm	1 szt.	135,30 zł	_____	5901619698990	5901619699003	5901619699010
Narożnik zewnętrzny V LED 90	1 szt.	110,08 zł	_____	5905913040547	5905913040530	5905913040523
Zakończenia V LED P+L	1 kpl.	16,33 zł	_____	5901619699034	5901619699041	5901619699058
Trzpień łączący aluminiowy V LED	1 szt.	1,03 zł	5901619699027	_____	_____	_____

W cenę PROFILU V LED wliczone są: kłozs mleczny oraz 1 szt. TRZPIENIA ŁĄCZĄCEGO. W cenę NAROŻNIKA V LED wliczone są: kłozs mleczny oraz 2 szt. TRZPIENIA ŁĄCZĄCEGO.

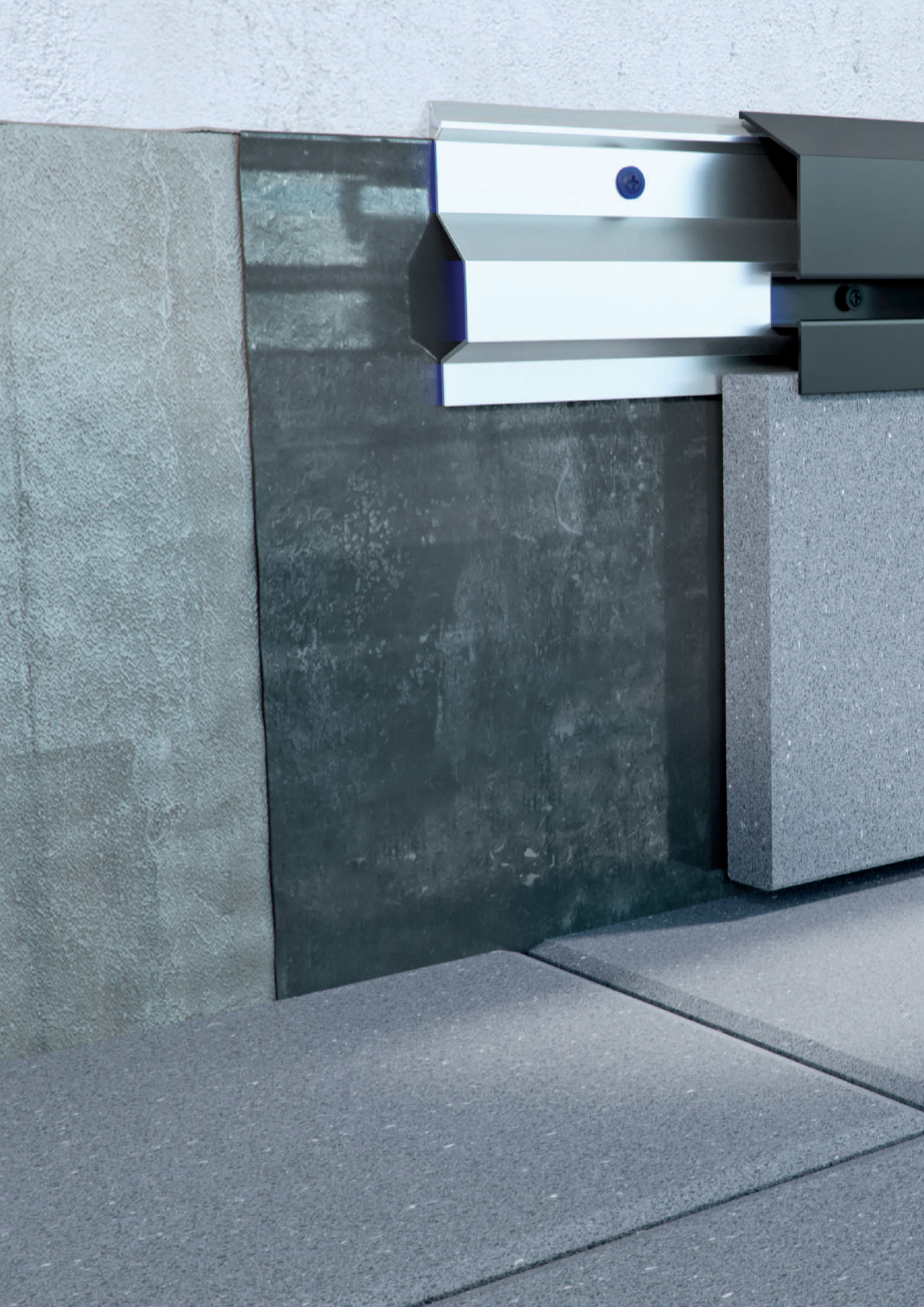



# SYSTEMY BALKONOWO -TARASOWE

profile  
cokotowe

# PROFIL COKOŁOWY C1/C2

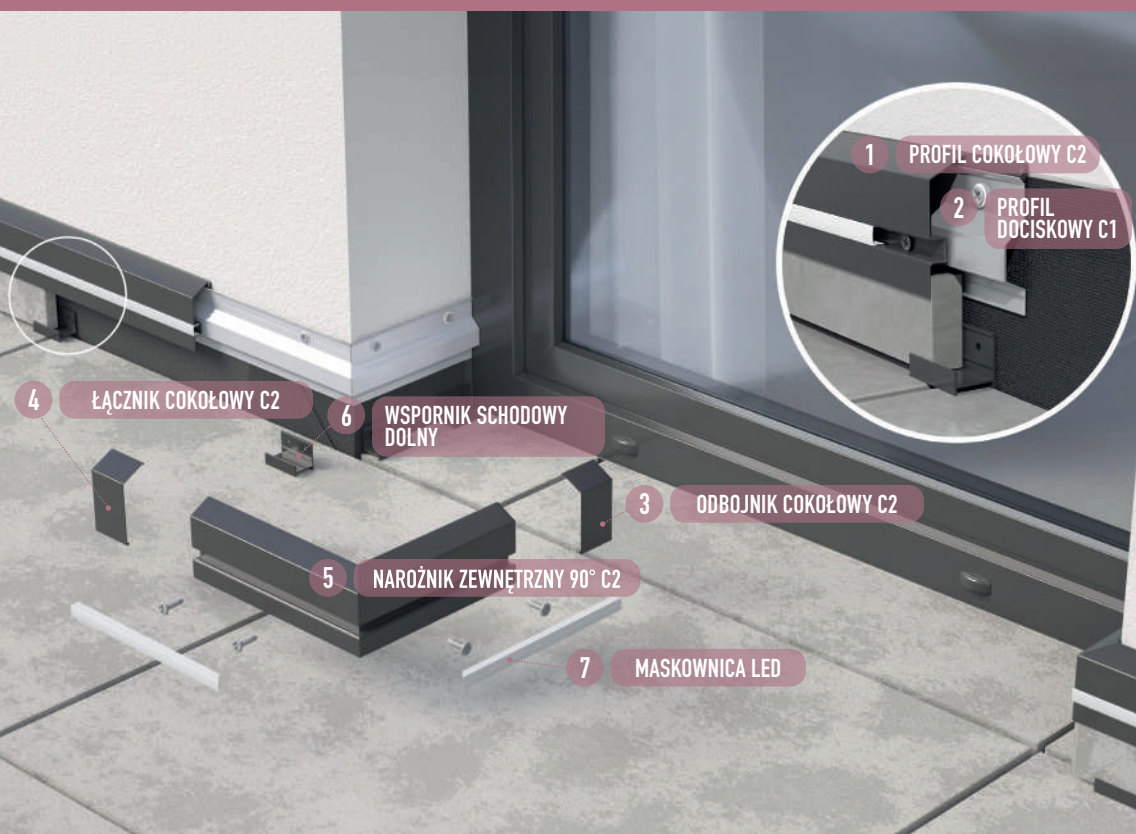

INFORMACJE  
O SYSTEMIE

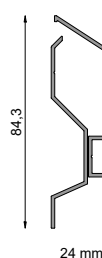
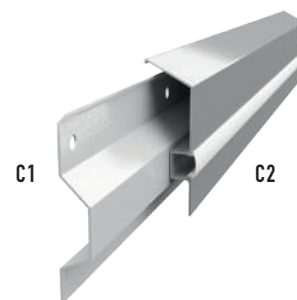

Profil cokołowy  
prosty C1/C2



Narożnik zewnętrzny  
cokołowy C2 90 MAXI

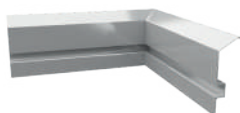

Narożnik wewnętrzny  
cokołowy C2 90 MAXI



Odbojniki cokołowe  
OPC2 P+L



Łącznik  
LC2



Wspornik schodowy  
dolny SWD, dt. 6 cm

str. 21

Nazwa produktu	j.m.	Cena katalogowa netto j.m.	Niemalowane	7024	7037	8019
				GRAFIT	SZARY	BRĄZ
kod EAN						
Profil cokołowy dociskowy C1 200 cm ALU	1 szt.	53,99 zł	5901619695005	_____	_____	_____
Profil cokołowy prosty C2 200 cm	1 szt.	132,82 zł	_____	5901619695067	5901619695074	5901619696132
Zestaw cokołowy C1 + C2 200 cm	1 szt.	186,81 zł	_____	5901619695081	5901619697771	5901619697764
Narożnik zewnętrzny cokołowy C2 90 MAXI	1 szt.	66,98 zł	_____	5905913040936	5905913040943	5905913040950
Narożnik wewnętrzny cokołowy C2 90 MAXI	1 szt.	66,98 zł	_____	5905913040967	5905913040974	5905913040981
Wspornik schodowy dolny SWD 6 cm	1 szt.	18,97 zł	_____	5901619694985	5901619696552	5901619696569
Łącznik LC2	1 szt.	20,81 zł	_____	5901619695029	5901619695036	5901619694916
Odbojniki cokołowe OPC2 P+L	1 kpl.	42,01 zł	_____	5901619695098	5901619696170	5901619696187
Wkręt samowiercący do mocowania R50/RK65/C2/C1	1 szt.	1,03 zł	5901619698693	_____	_____	_____

W cenę PROFILU C2 wliczone są: kłoz mleczny oraz 7 szt. WKREŃTÓW DO MOCOWANIA. W cenę NAROŻNIKA C2 wliczone są: kłoz mleczny oraz 2 szt. WKREŃTÓW DO MOCOWANIA.

# PROFIL COKOŁOWY C LED

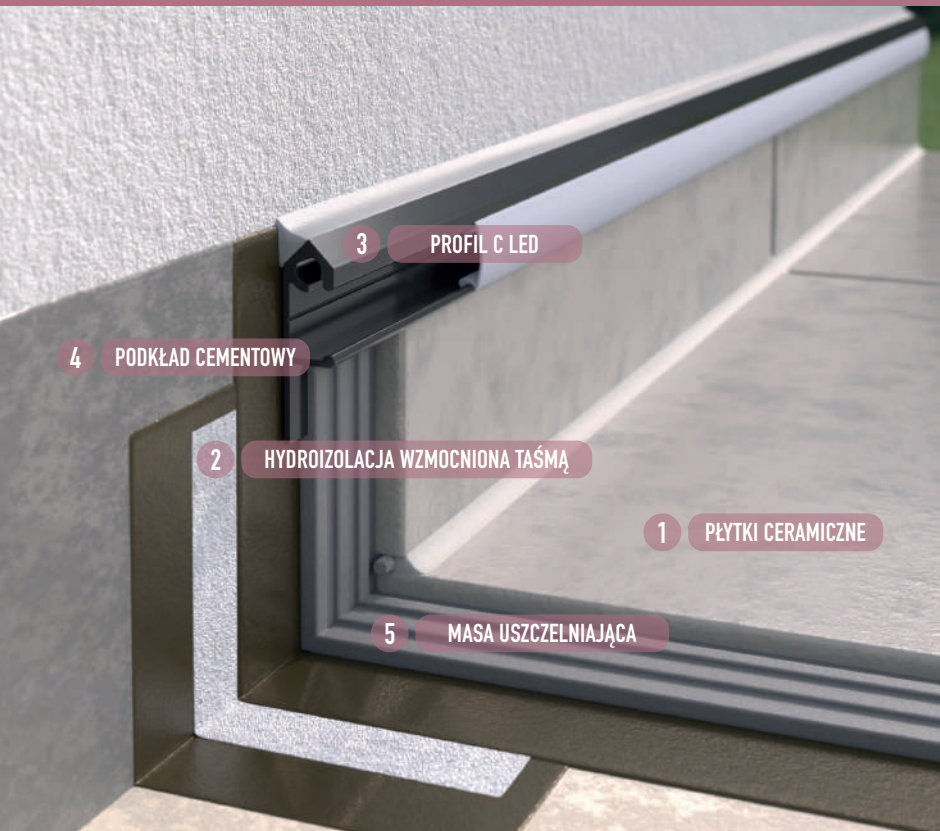

INFORMACJE  
O SYSTEMIE



Profil cokołowy  
prosty C LED

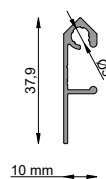

Zakończenia  
C LED P+L



Trzpień łączący  
nierdzewny/ niemalowany  
fi 5 mm

Nazwa produktu	j.m.	Cena katalogowa netto j.m.	Niemalowane	7024	7037	8019
				GRAFIT	SZARY	BRĄZ
kod EAN						
Profil cokołowy prosty C LED 200 cm	1 szt.	87,10 zł	—————	5901619699065	5901619699072	5901619699089
Zakończenia C LED P+L	1 kpl.	16,33 zł	—————	5901619699096	5901619699102	5901619699119
Trzpień łączący nierdzewny/ niemalowany fi 5 mm	1 szt.	1,03 zł	5901619699126	—————	—————	—————
<b>Do dachów i attyk</b>						
Listwa dociskowa LD 37 mm ALUMINIUM 200 cm	1 szt.	20,94 zł	5901619697276	—————	—————	—————

W cenę profilu C LED wliczone są: klosz mleczny oraz 1 szt TRZPIENIA ŁĄCZĄCEGO.

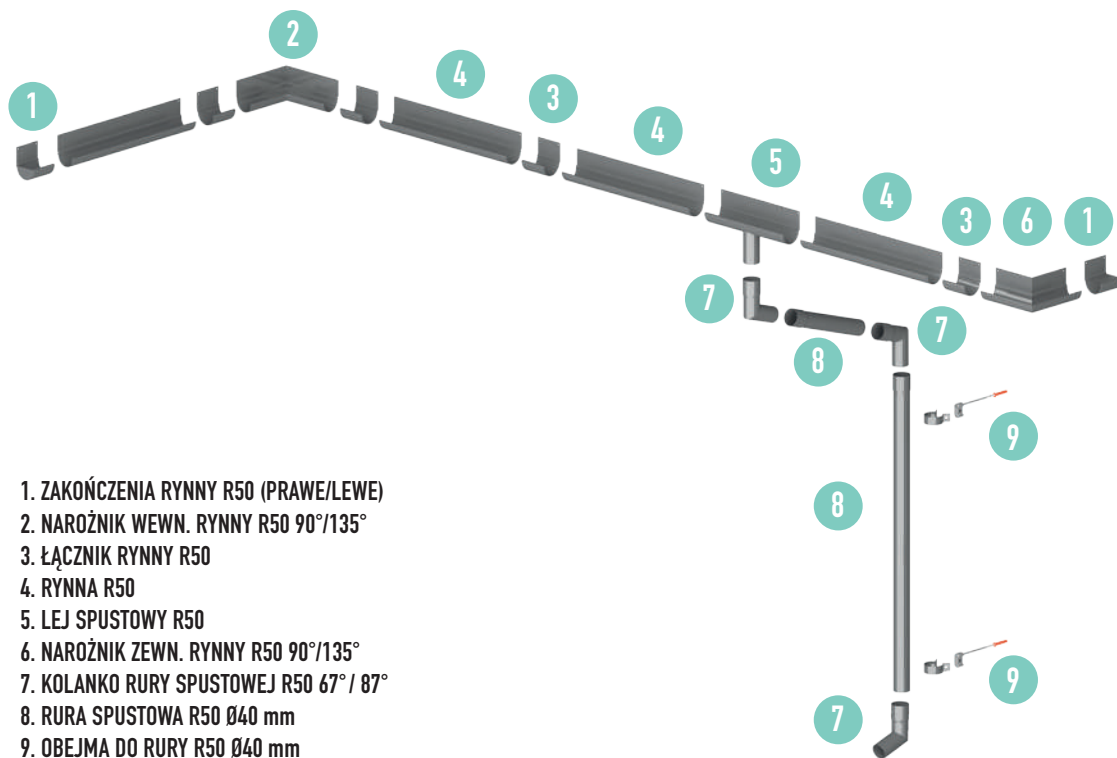

1. ZAKOŃCZENIA RYNNY R50 (PRAWO/LEWE)
2. NAROŻNIK WERN. RYNNY R50 90°/135°
3. ŁĄCZNIK RYNNY R50
4. RYNNA R50
5. LEJ SPUSTOWY R50
6. NAROŻNIK ZEWN. RYNNY R50 90°/135°
7. KOLANKO RURY SPUSTOWEJ R50 67° / 87°
8. RURA SPUSTOWA R50 Ø40 mm
9. OBEJMA DO RURY R50 Ø40 mm



INFORMACJE  
O SYSTEMIE



Rynna  
prosta R50

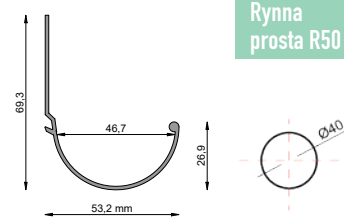

Przekrój rynny

Przekrój rury spustowej

Nazwa produktu	j.m.	Cena katalogowa netto j.m.	7024	7037	8019
			GRAFIT	SZARY	BRAŹ
Rynna prosta R50 200 cm	1 szt.	164,88 zł	5901619694770	5901619694763	5901619694787
Narożnik rynny zewnętrzny 90 R50	1 szt.	91,01 zł	5901619697047	5901619694756	5901619697054
Narożnik rynny zewnętrzny 135 R50	1 szt.	91,01 zł	5901619690024	5901619690000	5901619690017
Narożnik rynny wewnętrzny 90 R50	1 szt.	91,01 zł	5901619697870	5901619697887	5901619697894
Narożnik rynny wewnętrzny 135 R50	1 szt.	91,01 zł	5901619690406	5901619690703	5901619691007
Łącznik R50	1 szt.	20,61 zł	5901619697177	5901619694749	5901619697184
Lej spustowy R50	1 szt.	82,44 zł	5901619697245	5901619694718	5901619697252
Zakończenia rynny R50 P+L	1 kpl.	82,44 zł	5901619697191	5901619697306	5901619697207
Zakończenie rynny R50 PRAWĘ	1 szt.	41,22 zł	5905913043104	5905913043111	5905913043128
Zakończenie rynny R50 LEWE	1 szt.	41,22 zł	5905913043074	5905913043081	5905913043098
Rura spustowa R50 śr 40 dł. 200 cm	1 szt.	82,44 zł	5901619697061	5901619697078	5901619697085
Rura spustowa R50 śr 40 dł. 100 cm	1 szt.	54,96 zł	5901619697092	5901619697108	5901619697115
Rura spustowa R50 śr 40 dł. 50 cm	1 szt.	39,66 zł	5901619697122	5901619697139	5901619697146
Kolanko rury spustowej R50 67 śr 40	1 szt.	68,70 zł	5901619697153	5901619694725	5901619697160
Kolanko rury spustowej R50 87 śr 40	1 szt.	68,70 zł	5901619693094	5901619693070	5901619693087
Trójnik rury spustowej R50 67 śr 40	1 szt.	103,05 zł	5901619697412	5901619697429	5901619697405
Obejma rury spustowej R50 śr 40 dł. 12 cm	1 szt.	28,21 zł	5901619697214	5901619697221	5901619697238
Obejma rury spustowej R50 śr 40 dł. 25 cm	1 szt.	35,64 zł	5901619697641	5901619697627	5901619697634
Lej spustowy R50 zaślepiony PRAWY	1 szt.	101,97 zł	5905913040035	5905913040042	5905913040059
Lej spustowy R50 zaślepiony LEWY	1 szt.	101,97 zł	5905913040004	5905913040011	5905913040028
Wkręt samowiercący do mocowania R50/RK65/C2/C1	1 szt.	2,06 zł	5901619698662	5901619698679	5901619698686
Masa klejąco uszczelniająca 290 ml	1 szt.	56,27 zł	5904257499097	5904257499103	5904257490414

W cenę RYNNY R50 wliczone jest 7 szt. WKREŃTÓW DO MOCOWANIA. W cenę NAROŻNIKA R50 wliczone są 2 szt. WKREŃTÓW DO MOCOWANIA.

# SYSTEM RYNNOWY R50 – DO PROFILI K100R, K10R, K20R, K35, W35 PLUS, W60, W30R PLUS



Narożnik zewnętrzny rynny R50 90/135



Narożnik wewnętrzny rynny R50 90/135

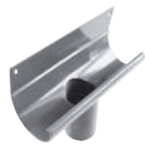

Lej spustowy R50



Lej spustowy R50 zaślępiony PRAWY



Lej spustowy R50 zaślępiony LEWY



Zakończenia rynny R50 P+L



Łącznik rynny R50



Kolanko rury spustowej R50 – 67° lub 87°



Obejma rury spustowej R50 Ø40 mm  
dł. 12 cm, dł. 25 cm



Masa klejąco uszczelniająca  
dostępna w 3 kolorach:  
grafit, szary i brąz



Rura spustowa Ø40 mm, dł. 2.0 m



Rura spustowa Ø40 mm, dł. 1.0 m



Rura spustowa Ø40 mm, dł. 0.5 m

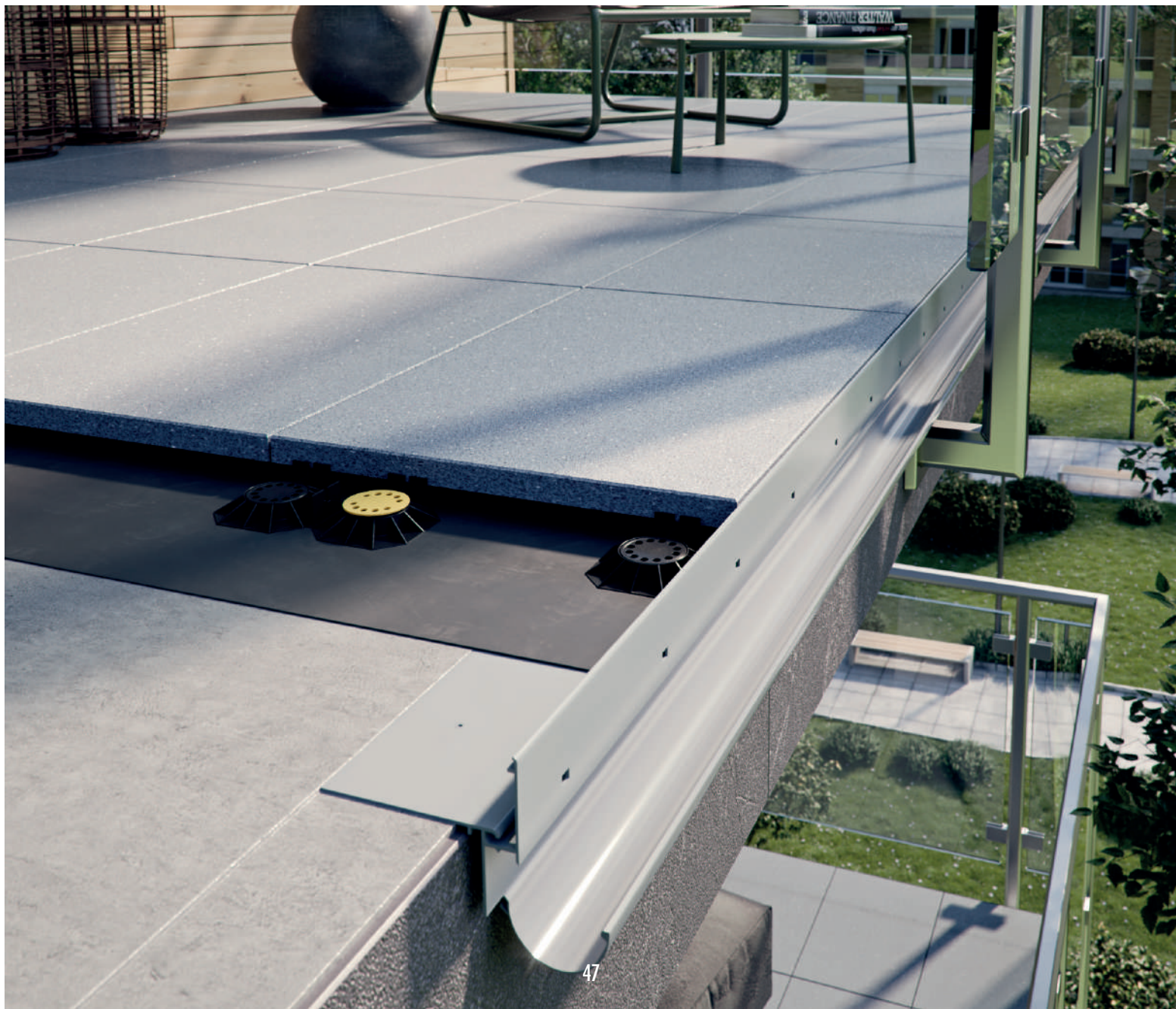

# SYSTEM RYNNOWY RK65 – DO PROFILI W35 PLUS, W60, W20R, W30R PLUS



INFORMACJE  
O SYSTEMIE

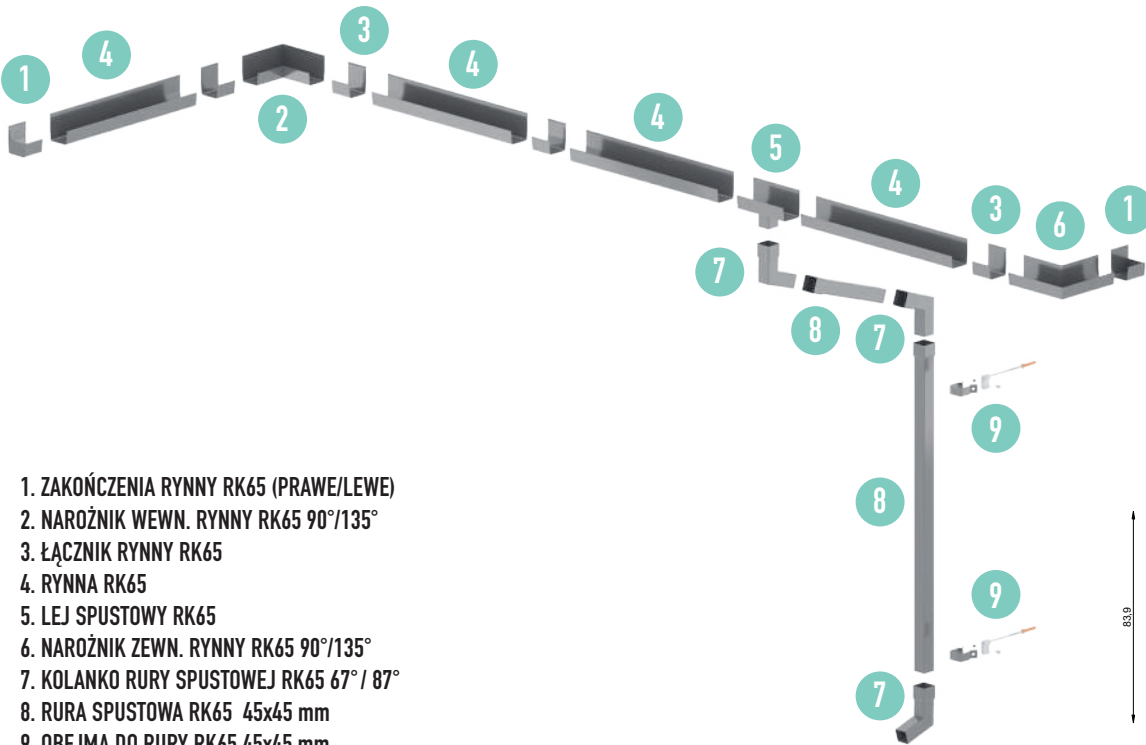

1. ZAKOŃCZENIA RYNNY RK65 (PRAWO/LEWE)
2. NAROŻNIK WERN. RYNNY RK65 90°/135°
3. ŁĄCZNIK RYNNY RK65
4. RYNNA RK65
5. LEJ SPUSTOWY RK65
6. NAROŻNIK ZEWN. RYNNY RK65 90°/135°
7. KOLANKO RURY SPUSTOWEJ RK65 67° / 87°
8. RURA SPUSTOWA RK65 45x45 mm
9. OBEJMA DO RURY RK65 45x45 mm

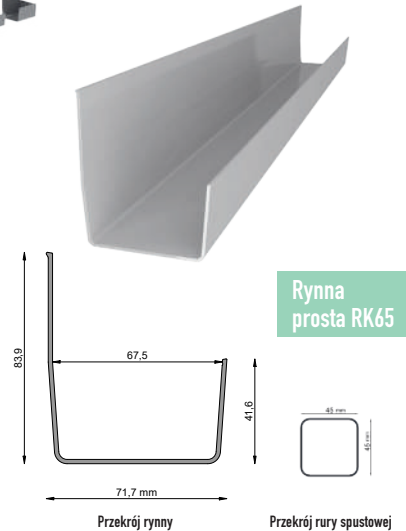

Nazwa produktu	j.m.	Cena katalogowa netto j.m.	7024	7037	8019
			GRAFIT	SZARY	BRĄZ
			kod EAN		
Rynna prosta RK65 200 cm	1 szt.	201,10 zł	5901619698037	5901619698044	5901619690536
Narożnik rynny zewnętrzny 90 RK65	1 szt.	118,32 zł	5901619697443	5901619696965	5901619698167
Narożnik rynny zewnętrzny 135 RK65	1 szt.	118,32 zł	5901619694336	5901619691557	5901619694312
Narożnik rynny wewnętrzny 90 RK65	1 szt.	118,32 zł	5901619696941	5901619694022	5901619696958
Narożnik rynny wewnętrzny 135 RK65	1 szt.	118,32 zł	5901619699133	5901619690697	5901619694343
Łącznik rynny RK65 dł. 8 cm	1 szt.	24,16 zł	5901619698013	5901619698839	5901619694602
Lej spustowy RK65 dł. 20 cm króciec spustu 45x45 mm	1 szt.	98,74 zł	5901619693469	5901619695630	5901619695647
Zakończenia rynny RK65 P+L	1 kpl.	93,98 zł	5901619698792	5901619698808	5901619698815
Zakończenie rynny RK65 PRAWO	1 szt.	46,99 zł	5905913043166	5905913043173	5905913043180
Zakończenie rynny RK65 LEWE	1 szt.	46,99 zł	5905913043135	5905913043142	5905913043159
Rura spustowa RK65 45x45 mm - dł. 200 cm	1 szt.	109,53 zł	5901619690659	5901619698495	5901619698600
Rura spustowa RK65 45x45 mm - dł. 100 cm	1 szt.	74,62 zł	5901619698020	5901619690574	5901619690611
Rura spustowa RK65 45x45 mm - dł. 50 cm	1 szt.	46,12 zł	5901619698617	5901619698624	5901619698785
Kolanko rury spustowej RK65 67 45x45 mm	1 szt.	81,79 zł	5901619694619	5901619697825	5901619697832
Kolanko rury spustowej RK65 87 45x45 mm	1 szt.	81,79 zł	5901619697818	5901619698006	5901619697993
Obejma rury spustowej RK65 45x45 mm dł. kołka 12 cm	1 szt.	31,17 zł	5901619694732	5901619697603	5901619697610
Obejma rury spustowej RK65 45x45 mm dł. kołka 25 cm	1 szt.	39,03 zł	5901619693476	5901619693483	5901619693490
Lej spustowy RK65 dł. 20 cm króciec spustu 45x45 mm, zaślepiony PRAWY	1 szt.	122,54 zł	5901619694046	5901619698822	5901619693735
Lej spustowy RK65 dł. 20 cm króciec spustu 45x45 mm, zaślepiony LEWY	1 szt.	122,54 zł	5901619695654	5901619691236	5901619693742
Wkręt samowierzący do mocowania R50/RK65/C2/C1	1 szt.	2,06 zł	5901619698662	5901619698679	5901619698686
Masa klejąco uszczelniająca 290 ml	1 szt.	56,27 zł	5904257499097	5904257499103	5904257490414

W cenę RYNNY RK65 wliczone jest 7 szt. WKRĘTÓW DO MOCOWANIA. W cenę NAROŻNIKA RK65 wliczone są 2 szt. WKRĘTÓW DO MOCOWANIA.  
Systemy rynnowe RENOPLAST są łączone i uszczelniane poprzez klejenie. Rekomendowana masa klejąco uszczelniająca znajduje się na liście produktów.



# SYSTEM RYNNOWY RK65 – DO PROFILI W35 PLUS, W60, W20R, W30R PLUS

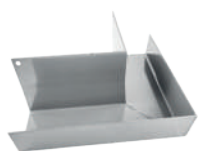

Narożnik zewnętrzny  
rynny RK65 90/135

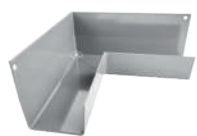

Narożnik wewnętrzny  
rynny RK65 90/135

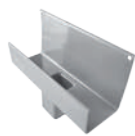

Lej  
spustowy RK65



Lej spustowy R50  
zaślępiony PRAWY



Lej spustowy R50  
zaślępiony LEWY

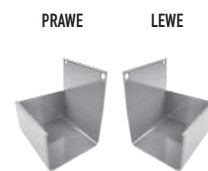

Zakończenia rynny RK65  
P+L



Łącznik rynny  
RK65

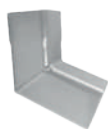

Kolanko rury spustowej  
RK65 67° lub 87°



Obejma rury spustowej  
RK65 45 x 45 mm  
dł. 12 cm, dł. 25 cm

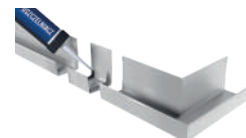

Masa klejąca uszczelniająca  
dostępna w 3 kolorach:  
grafit, szary i brąz



Rura spustowa 45x45 mm, dł. 2.0 m



Rura spustowa 45x45 mm, dł. 1.0 m



Rura spustowa 45x45 mm, dł. 0.5 m

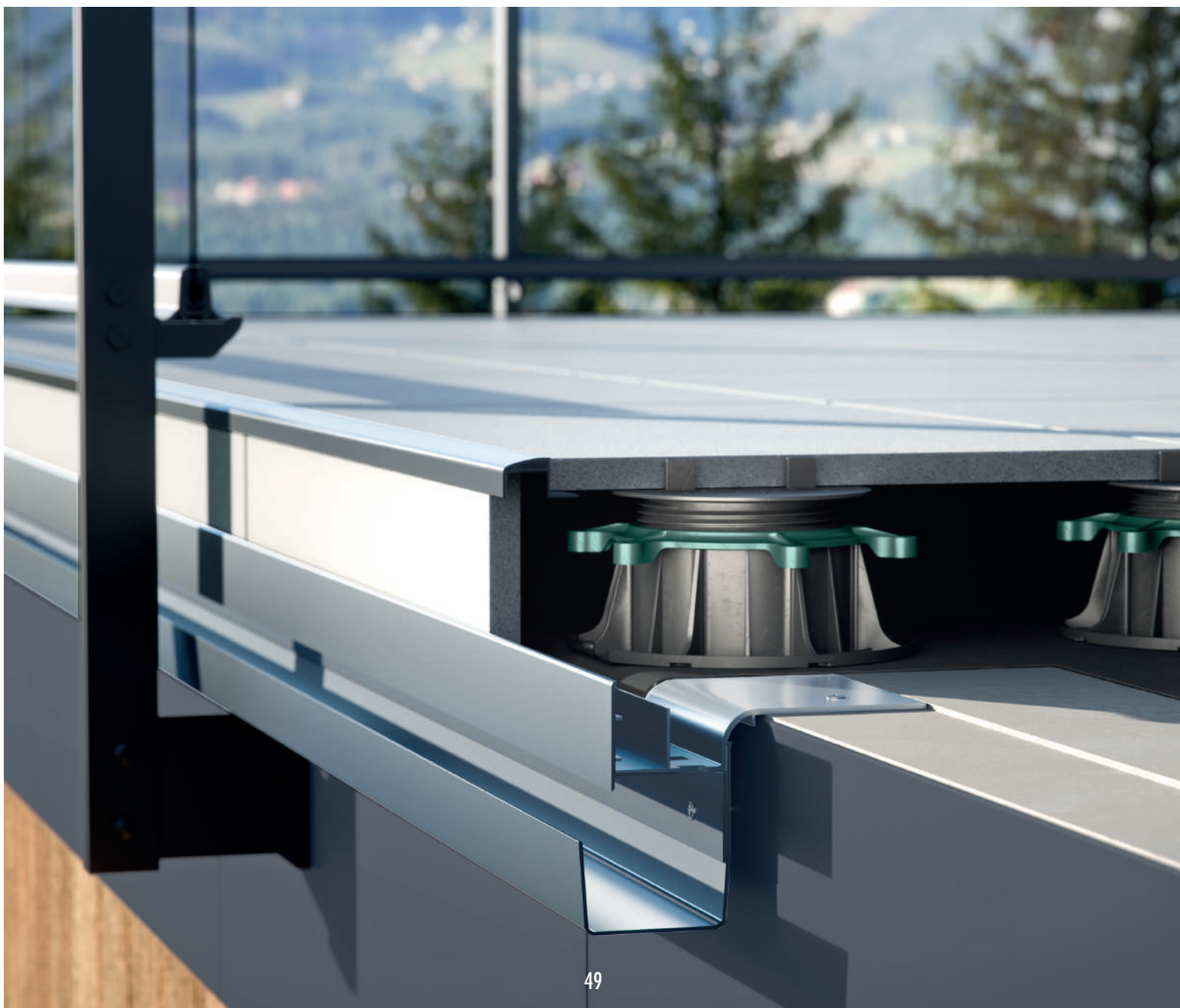



Grafika	Nazwa produktu	j.m.	Cena katalogowa netto j.m.	kod EAN
	Listwa montażowa ABS S80 3 mm 200 cm (dł. 200 cm, grub. 3 mm)	1 szt.	15,77 zł	5901619693315
	Sznur dylatacyjny 6 mm Opak. 10 mb	1 szt.	16,70 zł	5901619691571
	Taśma uszczelniająca PL3 120 - Opak. 10 mb (szer. 120 mm)	1 opak.	80,90 zł	5905913044019
	Taśma uszczelniająca PL3 160 - Opak. 10 mb (szer. 160 mm)	1 opak.	84,50 zł	5905913044026
	Narożnik zewnętrzny uszczelniający PL3	1 szt.	9,52 zł	5901619693582
	Narożnik wewnętrzny uszczelniający PL3	1 szt.	9,52 zł	5901619693599
	Taśma CLEVER 120 (szer. 120 mm) (do K102)	1 mb.	11,78 zł	5901619694534
	Taśma CLEVER 160 (szer. 160 mm) (do K35, W35 PLUS)	1 mb.	12,94 zł	5901619697382
	Kołnierz uszczelniający PVC (do W35 PLUS)	1 mb.	10,66 zł	5901619694541
	Taśma progowa z paskiem butylu	1 mb.	10,71 zł	5901619693605

# MATERIAŁY UZUPEŁNIAJĄCE

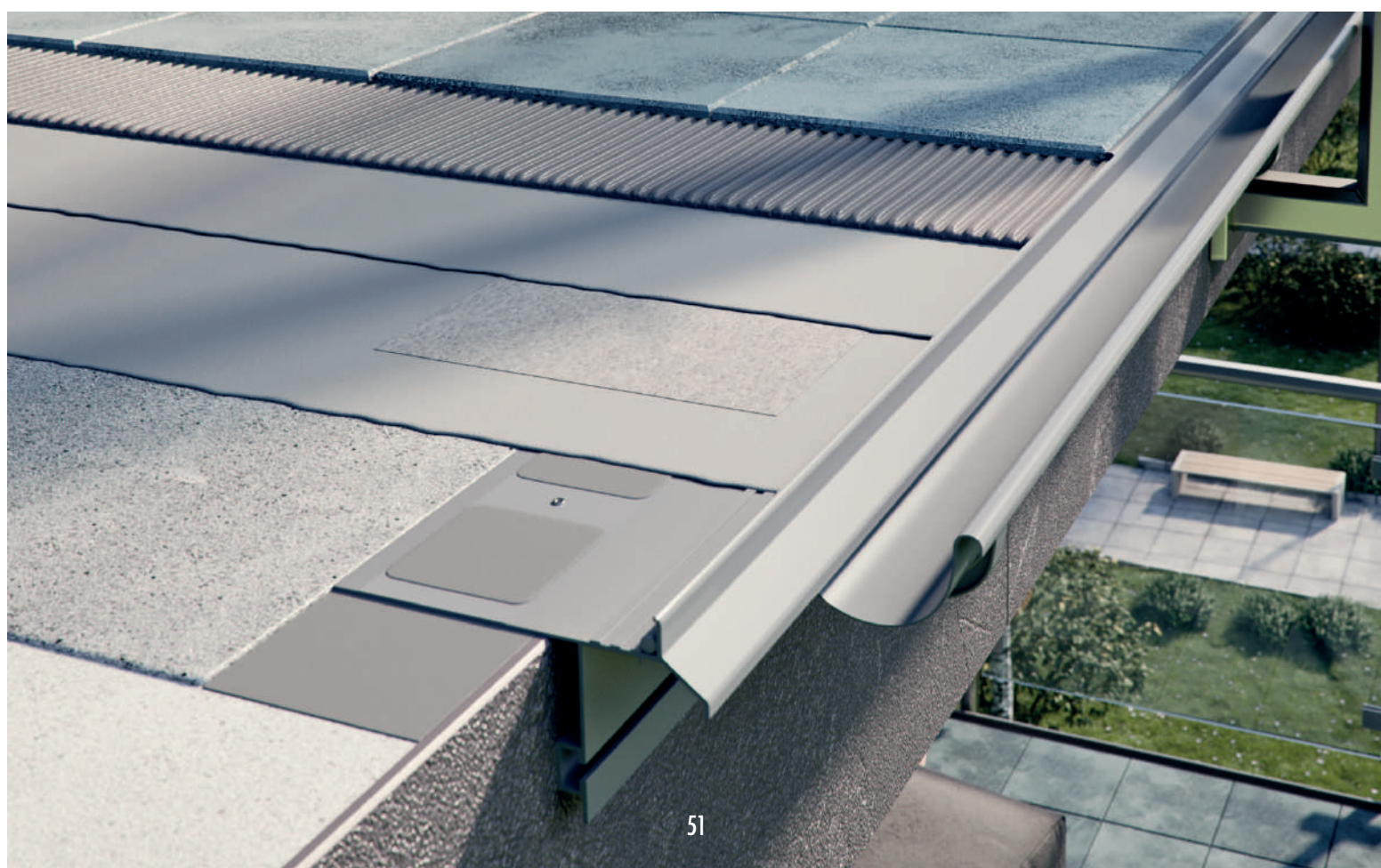
Grafika	Nazwa produktu	j.m.	Cena katalogowa netto j.m.	kod EAN	
	Wkręt montażowy do profili i narożników (wkręt + koszulka)(8x40 z płaskim łbem)	1 kpl.	1,03 zł	5901619698709	
	Wkręt W13 do haków rynnowych (do G75, MG75)	1 szt.	1,03 zł	5901619692837	
	Hak rynnowy GAMRAT/BRYZA G75 - 4 szt. + 8 szt. wkrętów	GRAFIT	1 kpl.	37,34 zł	5901619691366
		SREBRNY			5901619691359
		CIEMNY BRĄZ			5901619691373
	Hak rynnowy MARLEY/GAMRAT MG75 - 4 szt. + 8 szt. wkrętów	7024	1 kpl.	28,84 zł	5901619691434
		7037			5901619691410
		8019			5901619691427
	Masa klejąca uszczelniająca 290 ml	GRAFIT	1 szt.	56,27 zł	5904257499097
		SZARY			5904257499103
		BRĄZ			59042574990414



Grafika	Nazwa produktu	j.m.	Cena katalogowa netto j.m.	kod EAN
	MEMBRANA EPDM RENOPLAST szer. 150 cm, grub. 1,2 mm	1 mb.	112,50 zł	5905913042671
	MEMBRANA EPDM RENOPLAST szer. 150 cm, grub. 1,2 mm - Opak. 10 mb	1 opak.	1080,00 zł	5905913042992
	MEMBRANA EPDM RENOPLAST szer. 150 cm, grub. 1,2 mm - Opak. 20 mb	1 opak.	2070,00 zł	5905913043005
	MEMBRANA EPDM RENOPLAST szer. 150 cm, grub. 1,2 mm - Opak. 100 mb	1 opak.	9750,00 zł	5905913042985
	MEMBRANA EPDM szer. 140 cm, grub. 1,2 mm	1 mb.	107,75 zł	5901619694831
	Hortalan EPDM KS137 klej 0,9 kg	1 szt.	93,76 zł	5901619694848
	Hortalan EPDM KS137 klej 5,3 kg	1 szt.	446,63 zł	5901619697320
	Hortalan EPDM KS96 pasta 290 ml	1 szt.	83,48 zł	5901619694855
	Hortalan EPDM KS96 pasta 600 ml	1 szt.	148,65 zł	5901619696088
	Narożnik EPDM zew 30x30x15 cm	1 szt.	77,85 zł	5901619694862
	Narożnik EPDM wew 15x15x20 cm	1 szt.	77,85 zł	5901619699690

Grafika	Nazwa produktu	j.m.	Cena katalogowa netto j.m.	kod EAN
	Wpust EPDM Easy Cover śr. 50 mm 300 mm*	1 szt.	110,63 zł	_____
	Wpust EPDM Easy Cover śr. 110 mm 400 mm*	1 szt.	225,92 zł	_____
	Hertalan Easy Stick taśma EPDM 100 mm	1 mb.	15,22 zł	5901619696095
	Kołnierz uszczelniający EPDM (do W35 PLUS)	1 mb.	18,96 zł	5901619694701
	Płachta EPDM grub. 1,2 mm, wymiar A bok krótszy wielokrotność 70 cm (min. 210 cm), wymiar B wielokrotność 10 cm (min. 100 cm). Max wymiar pojedynczej płachty 19 m x 23 m**	1 m <sup>2</sup>	95,59 zł	5901619697788
	Walek do EPDM 2w1	1 szt.	204,97 zł	5901619695050
	Nożyce do EPDM	1 szt.	161,71 zł	5901619696576
	Ołówek do membrany EPDM	1 szt.	8,36 zł	5901619698143

\* Produkty oznaczone gwiazdką są produktami specjalnymi, produkowanymi na zamówienie klienta bez możliwości zwrotu. Termin realizacji wynosi 14 dni roboczych.

\*\* Produkty oznaczone podwójną gwiazdką - zapytaj o dostępność. Produkty są produktami specjalnymi, produkowanymi na zamówienie klienta bez możliwości zwrotu. Termin realizacji wynosi 14 dni roboczych.

## NAROŻNIKI O KĄTACH SPECJALNYCH\*

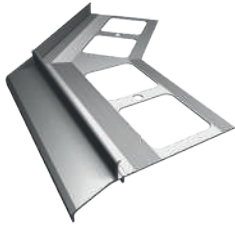
	Nazwa produktu	j.m.	Cena katalogowa netto j.m.	kod EAN
		Narożnik - K100, K10, K102 - kąt specjalny	1 szt.	109,22 zł
Narożnik - K301 - kąt specjalny		1 szt.	135,19 zł	_____
Narożnik - K20, K30, K10R, K100R, D25 - kąt specjalny		1 szt.	166,08 zł	_____
Narożnik - K35, K35B - kąt specjalny		1 szt.	172,94 zł	_____
Narożnik - K35B - NZ90, NZ135, NW90, NW135		1 szt.	133,02 zł	_____
Narożnik - W35 PLUS, W35B - kąt specjalny		1 szt.	176,57 zł	_____
Narożnik - W35B - NZ135, NW90, NW135		1 szt.	135,83 zł	_____
Narożnik - V LED - kąt specjalny		1 szt.	143,10 zł	_____
Narożnik - K20R - kąt specjalny		1 szt.	204,59 zł	_____
Narożnik - K40, W30 - kąt specjalny		1 szt.	251,43 zł	_____
Narożnik - W20 - kąt specjalny		1 szt.	263,41 zł	_____
Narożnik - W20Z - kąt specjalny		1 szt.	100,43 zł	_____
Narożnik - W20Z - NZ135, NW90, NW135		1 szt.	77,25 zł	_____
Narożnik - W20R - kąt specjalny		1 szt.	297,23 zł	_____
Narożnik - W60 - kąt specjalny		1 szt.	223,38 zł	_____
Narożnik - W30R PLUS - kąt specjalny		1 szt.	232,77 zł	_____
Narożnik - RK65 - kąt specjalny		1 szt.	177,48 zł	_____
Narożnik - R50 - kąt specjalny		1 szt.	157,73 zł	_____
Narożnik - SW MAXI - kąt specjalny		1 szt.	122,52 zł	_____
Narożnik - C2 MAXI - kąt specjalny		1 szt.	90,76 zł	_____
Wspornik narożnika wewnętrznego RENODRAIN XL 90 ALU	1 szt.	68,98 zł	_____	
Narożnik - RENODRAIN - NW S 90 ALU	1 szt.	231,75 zł	_____	
Narożnik - RENODRAIN - NW S 90	1 szt.	303,85 zł	_____	

## PROFILE ŁUKOWE SPAWANE\*

	Nazwa produktu	j.m.	Cena katalogowa netto j.m.	kod EAN
		Profil łukowy spawany - K100, K10, K102, K301	1 mb.	222,76 zł
Profil łukowy spawany - D25		1 mb.	229,77 zł	_____
Profil łukowy spawany - K20, K30		1 mb.	255,50 zł	_____
Profil łukowy spawany - K35, K20R		1 mb.	266,05 zł	_____
Profil łukowy spawany - K40, W30		1 mb.	386,83 zł	_____
Profil łukowy spawany - W35 PLUS		1 mb.	292,78 zł	_____

\* Produkty oznaczone gwiazdką są produktami specjalnymi, produkowanymi na zamówienie klienta bez możliwości zwrotu. Termin realizacji wynosi 14 dni roboczych.







# BALUSTRADA SŁUPKOWA



# BALUSTRADA SŁUPKOWA\*



SŁUPEK	WYSOKOŚĆ CAŁKOWITA
10 x 50	1150 mm
10 x 55	1300 mm
10 x 55	1350 mm
10 x 55	1430 mm

## WARIANT 1

Nazwa produktu	j.m.	Cena katalogowa netto j.m.	7024	7037	8019
			GRAFIT	SZARY	BRAZ
			kod EAN		
Profil główny balustrady BS 200 cm	1 szt.	134,38 zł	5905913042602	5905913042763	5905913042916
Narożnik zewnętrzny wewnętrzny balustrady BS 90	1 szt.	58,62 zł	5905913042596	5905913042756	5905913042909
Maskownica pochwytu balustrady BS 200 cm	1 szt.	70,02 zł	5905913042541	5905913042701	5905913042855
Narożnik zewnętrzny wewnętrzny maskownicy pochwytu balustrady BS 90	1 szt.	50,84 zł	5905913042565	5905913042725	5905913042879
Łącznik maskownicy pochwytu balustrady BS 8 cm	1 szt.	15,32 zł	5905913042558	5905913042718	5905913042862
Zakończenie maskownicy pochwytu balustrady BS (2 szt.)	1 kpl.	30,53 zł	5905913042572	5905913042732	5905913042886
Wspornik wypełnienia balustrady BS	1 szt.	18,97 zł	5905913042664	5905913042824	5905913042978
Wspornik pochwytu balustrady BS	1 szt.	19,15 zł	5905913042657	5905913042817	5905913042961
Kompletny słupek balustrady BS 50x10x1150	1 kpl.	304,74 zł	5905913042619	5905913042770	5905913042923
Kompletny słupek balustrady BS 55x10x1300	1 kpl.	327,49 zł	5905913042626	5905913042787	5905913042930
Kompletny słupek balustrady BS 55x10x1350	1 kpl.	333,50 zł	5905913042633	5905913042794	5905913042947
Kompletny słupek balustrady BS 55x10x1430	1 kpl.	341,40 zł	5905913042640	5905913042800	5905913042954
Marka balustrady BS 140	1 szt.	45,37 zł	5905913043944	5905913042688	5905913042831
Marka balustrady BS 240	1 szt.	63,33 zł	5905913043951	5905913042695	5905913042848
Mocowanie szyby balustrady BS	1 szt.	53,01 zł	5905913042589	5905913042749	5905913042893
			kod EAN		
Uszczelka balustrady BS dł. 27 mm	1 mb.	12,93 zł	5905913043968		

\* Produkty oznaczone gwiazdką są produktami specjalnymi, produkowanymi na zamówienie Klienta bez możliwości zwrotu. Termin realizacji wynosi 14 dni roboczych.

W cenę PROFILA GŁÓWNEGO BALUSTRADY BS wliczone są 2 szt. TRZPIENIA ŁĄCZĄCEGO.

W cenę NAROŻNIKA BALUSTRADY BS wliczone są 4 szt. TRZPIENIA ŁĄCZĄCEGO.

# BALUSTRADA SŁUPKOWA

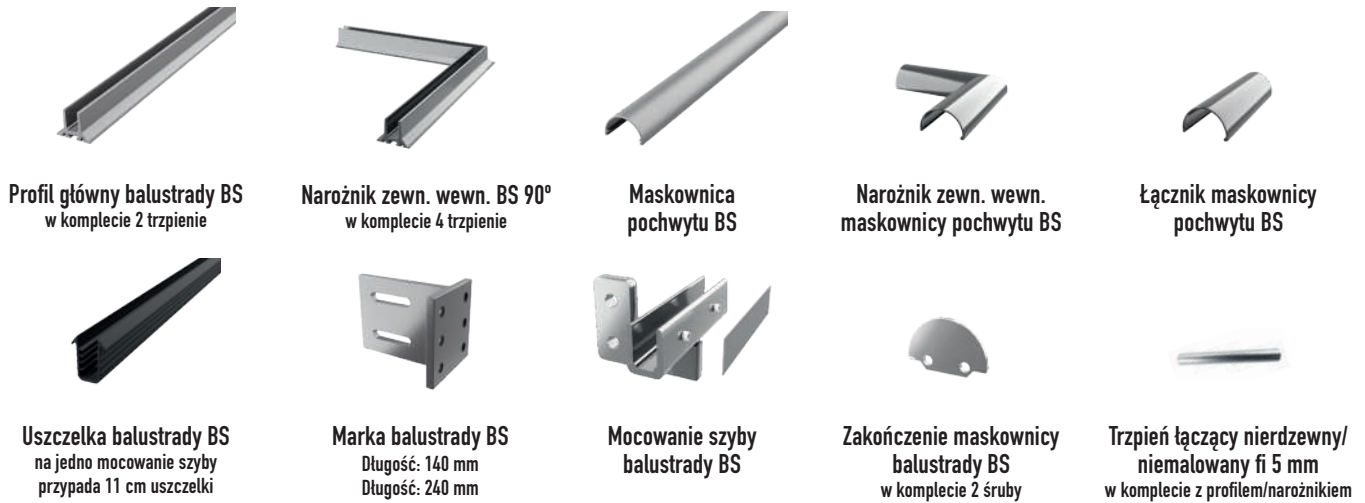

## ELEMENTY BALUSTRADY WARIANT 1



# BALUSTRADA SŁUPKOWA



Profil główny balustrady BS  
w komplecie 2 trzpienie



Narożnik zewn. wewn. BS 90°  
w komplecie 4 trzpienie



Maskownica  
pochwyty BS



Narożnik zewn. wewn.  
maskownicy pochwyty BS



Łącznik maskownicy  
pochwyty BS



Uszczelka balustrady BS  
mb



Marka balustrady BS  
Długość: 140 mm  
Długość: 240 mm



Wspornik wypełnienia  
balustrady BS



Zakończenie maskownicy  
balustrady BS  
w komplecie 2 śruby



Trzpień łączący nierdzewny/  
niemalowany fi 5 mm  
w komplecie z profilem/narożnikiem

## ELEMENTY BALUSTRADY WARIANT 2





## WARIANT 2

### INFORMACJE DODATKOWE DOTYCZĄCE PROFILI I AKCESORIÓW DO SYSTEMÓW BALKONOWO TARASOWYCH ORAZ ELEMENTÓW BALUSTRADY SŁUPKOWEJ

1. Ceny dotyczą produktów malowanych proszkowo na kolory standardowe RAL (paleta CLASSIC) 7024, 7037, 8019 typ satyna - chyba, że opis produktu stwierdza inaczej.
2. Dopłata do kolorów niestandardowych, satynowych (7016, 7021, 8004, 8017, 9003, 9005, 9006, 9010) plus 10%.
3. Dopłata do kolorów nie wymienionych powyżej i matowych plus 20%.
4. Dopłaty do malowania w kolorach niestandardowych są naliczane według wskazanych powyżej wartości % w przypadku gdy zamawiane w kolorze niestandardowym produkty przekraczają wartość 1000 zł netto po naliczeniu dopłaty. W przeciwnym wypadku oprócz dopłaty % doliczana jest usługa malowania (jako osobna pozycja faktury) w wysokości 150 zł netto.
5. W ceny profili oraz narożników w systemach K, W, SW, V LED wliczone są wkręty montażowe, które są dołączane do opakowania z tymi produktami.
6. Zamówienia na produkty niestandardowe, po ich potwierdzeniu nie podlegają modyfikacjom oraz wycofaniu zlecenia.
7. Do zamówień niespełniających minimum logistycznego będzie doliczany koszt transportu w wysokości ok. 50 zł netto, w zależności od rodzaju paczki.
8. Produkty oznaczone gwiazdką (\*) są produktami niestandardowymi, produkowanymi na zamówienie klienta, po ich potwierdzeniu nie podlegają modyfikacjom oraz wycofaniu zlecenia. Termin realizacji wynosi 14 dni roboczych liczonych od momentu przyjęcia zamówienia.
9. Produkty oznaczone podwójną gwiazdką (\*\*) zapytaj o dostępność. Produkty są produktami specjalnymi, produkowanymi na zamówienie klienta bez możliwości zwrotu. Termin realizacji wynosi 14 dni roboczych.
10. Szablony oraz wzorniki produktów niestandardowych przechowywane są 30 dni licząc od daty realizacji zlecenia. Zbieżność dopasowania tych wyrobów może być dokonana wyłącznie w tym terminie. Ewentualne reklamacje w tym zakresie należy zgłaszać przed upływem 30 dniowego terminu. Szablony i wzorniki do których nie są realizowane zamówienia lub w przypadku braku kontaktu z zamawiającym będą utylizowane po 30 dniach od ich przyjęcia.
11. Dopuszczalny technologicznie do produkcji minimalny promień łuku wynosi:
  - profile łukowe spawane  $R_{\min} \geq 50$  cm
  - profile łukowe nacinane  $R_{\min} \geq 100$  cm
 Szablony odwzorowujące łuki o mniejszych promieniach nie zostaną przyjęte do realizacji.



# PODKONSTRUKCJA ELEWACJI WENTYLOWANEJ

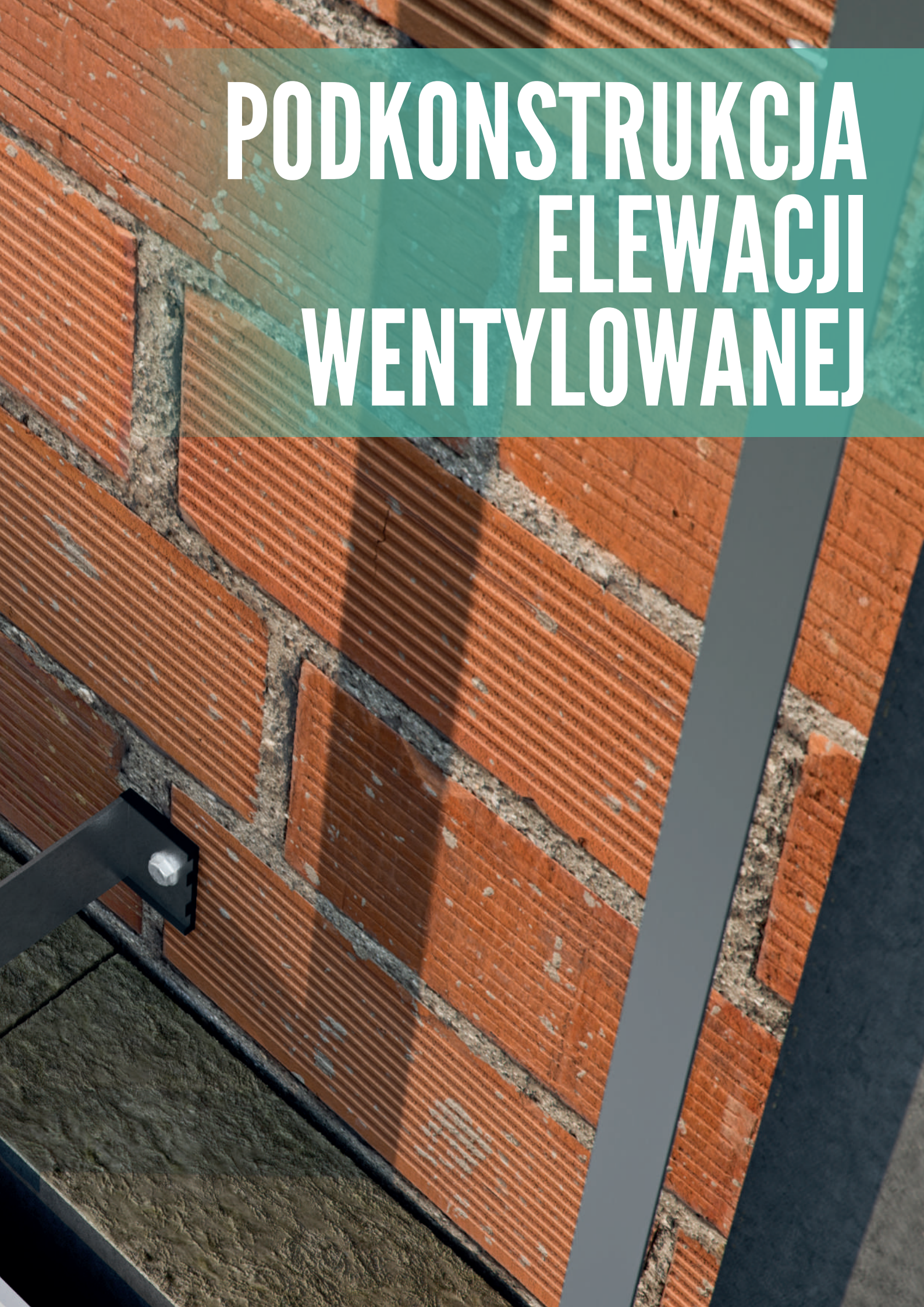



Nazwa produktu	j.m.	Cena katalogowa netto j.m.	kod EAN
Konsola wiatrowa RENOVENT W150x75x2,5 ALU	1 szt.	15,05 zł	5905913040653
Konsola wiatrowa RENOVENT W200x75x2,5 ALU	1 szt.	17,15 zł	5905913040639
Konsola wiatrowa RENOVENT W240x75x2,5 ALU	1 szt.	18,89 zł	5905913040615
Konsola stała RENOVENT S150x100x2,5 ALU	1 szt.	21,40 zł	5905913040646
Konsola stała RENOVENT S200x100x2,5 ALU	1 szt.	23,83 zł	5905913040622
Konsola stała RENOVENT S240x100x2,5 ALU	1 szt.	26,45 zł	5905913040608
RENOVENT Kątownik 60x45x1,8 3 m ALU	1 szt.	88,84 zł	5905913040561
RENOVENT Teownik 120x50x2 3 m ALU	1 szt.	162,99 zł	5905913040554
Przekładka termiczna RENOVENT do konsoli wiatrowej	1 szt.	1,68 zł	5905913040585
Przekładka termiczna RENOVENT do konsoli stałej	1 szt.	1,80 zł	5905913040592

## INFORMACJE DODATKOWE DOTYCZĄCE ELEMENTÓW PODKONSTRUKCJI ELEWACJI WENTYLOWANEJ

1. Ceny elementów systemu podkonstrukcji elewacji wentylowanej dotyczą produktów aluminiowych w stanie surowym (niemalowanym).
2. Zamówienia na produkty niestandardowe, po ich potwierdzeniu nie podlegają modyfikacjom oraz wycofaniu zlecenia.
3. Koszt transportu każdorazowo ponosi nabywca w kwocie potwierdzonej przez biuro obsługi klienta.



# PODKONSTRUKCJA ELEWACJI WENTYLOWANEJ RENOVENT



**Konsola wiatrowa**  
150x75x55



**Konsola wiatrowa**  
200x75x55



**Konsola wiatrowa**  
240x75x55



**Przekładka termiczna do konsoli wiatrowej**  
78x58



**Przekładka termiczna do konsoli stałej**  
105x58



**Konsola stała**  
150x100x55



**Konsola stała**  
200x100x55



**Konsola stała**  
240x100x55



**Profil kątowy L**  
60x45



**Profil teowy T**  
120x50



Z myślą o klientach biznesowych firma Renoplast przygotowała narzędzie ułatwiające proces zakupu oraz wybór produktów – platformę zakupową B2B. Składane w niej zamówienia trafiają bezpośrednio do naszego systemu sprzedażowego, dzięki czemu czas oczekiwania na dostawę jest ograniczony do minimum. Dodatkowo platforma posiada wbudowany kalkulator umożliwiający obliczenie niezbędnych materiałów w sposób łatwy i szybki - wcześniej podając kształt oraz wymiary balkonu lub tarasu. Zapraszamy do korzystania!

W celu zarejestrowania się na platformie prosimy o kontakt z przedstawicielem handlowym odpowiedzialnym za dany region.

**ZOBACZ JAK KORZYSTAĆ  
Z PLATFORMY**



Każda osoba mająca dostęp do platformy zamówieniowej Renoplast posiada możliwość korzystania z rozbudowanego kalkulatora - narzędzia, które znacznie ułatwia skompletowanie elementów niezbędnych do wykonania tarasu lub balkonu. Na podstawie wpisanych wymiarów płyty balkonowej/tarasowej istnieje możliwość obliczenia:

- profili okapowych i materiałów towarzyszących
- wsporników tarasowych
- membrany EPDM
- rynien
- materiałów uzupełniających

Tak powstałe zestawienie produktów po kilku kliknięciach może posłużyć jako zamówienie lub stać się ofertą składaną Klientowi z możliwością uzupełnienia o dodatkowe dane.

The screenshot displays the Renoplast calculator interface, organized into several sections:

- Produkty (Products):** A sidebar menu with options: Szybkie zamówienie (Quick order), Kalkulator v3 (Calculator v3, marked as NEW!), Kalkulator (Calculator), and Wszystkie produkty (All products).
- Zamówienia (Orders):** A sidebar menu with options: Moje koszyki (My cart), Złożone zamówienia (Completed orders), and Oczekujące zamówienia (Pending orders).
- Finanse (Finance):** A sidebar menu with the option: Wystawione faktury (Invoiced invoices).
- Dodatki (Add-ons):** A sidebar menu with options: Reklamacje (Complaints), Aktualności (News), and Szkolenie (Training).
- Main Configuration Area:**
  - Kształt tarasu (Terrace shape):** A checked option with four icons representing different terrace profiles: a simple rectangular slab, a trapezoidal shape, a stepped profile, and a semi-circular arch.
  - Wariant tarasu (Terrace variant):** A checked option with four icons showing different wall configurations, labeled "SCIANA" (Wall).
  - Pozostałe parametry - Wymiary (Remaining parameters - Dimensions):** A section for entering dimensions in centimeters (cm). It includes input fields for "Wysięg L\*" (Overhang L\*), "Długość\*" (Length\*), and "Wysięg P\*" (Overhang P\*). To the right, a diagram shows a rectangular terrace with a width of 360.0cm and a height of 120.0cm. A blue square labeled "Profile" is positioned below the diagram.
  - Navigation:** At the bottom of the configuration area, there are two buttons: "Wróć" (Back) and "Dalej" (Next).

# KONTAKT

## PRZEDSTAWICIELE TECHNICZNO - HANDLOWI



## BIURO OBSŁUGI KLIENTA - [zamowienia@renoplast.pl](mailto:zamowienia@renoplast.pl)

Elżbieta Szymiczek  
605 423 142  
[es@renoplast.pl](mailto:es@renoplast.pl)

Anna Pach  
605 336 888  
[ap@renoplast.pl](mailto:ap@renoplast.pl)

Klaudia Staszek  
661 110 734  
[ks@renoplast.pl](mailto:ks@renoplast.pl)

## DZIAŁ DORADZTWA TECHNICZNEGO

Przemysław Sieradzki  
723 870 509  
[ps@renoplast.pl](mailto:ps@renoplast.pl)

Przemysław Łuczejko  
663 750 388  
[pl@renoplast.pl](mailto:pl@renoplast.pl)

Piotr Kubica  
605 932 539  
[pk@renoplast.pl](mailto:pk@renoplast.pl)